

Sdružení hasičů Čech, Moravy a Slezska



SMĚRNICE HASIČSKÝCH SPORTOVNÍCH SOUTĚŽÍ PRO MUŽE A ŽENY

Schváleno VV SH ČMS dne 162. 610. 2011_07 s okamžitou s účinností od 1.1. 2012
platností.

Dokument neprošel jazykovou úpravou

Část I.

Organizační zabezpečení hasičských soutěží

- Článek 1 Obsah a působnost hasičských soutěží
Článek 2 Vydávání a výklad Směrnice hasičských soutěží

Organizování hasičských soutěží

- Článek 3 Hasičské soutěže
Článek 4 Vyhlášení hasičských soutěží
Článek 5 Pořadatel hasičských soutěží
Článek 6 Disciplíny hasičských soutěží
Článek 7 Účast v hasičských soutěžích
Článek 8 Propozice soutěže
Článek 9 Přihlášky na hasičské soutěže
Článek 10 Program soutěže
Článek 11 Zrušení nebo odložení soutěže
Článek 12 Protesty a odvolání
Článek 13 Národní rekordy a rekordy SH ČMS
Článek 14 Sportovní soustředění
Článek 15 Úhrada výdajů
Článek 16 Udělování titulů a cen
Článek 17 Reklama a propagace
Článek 18 Výkonnostní třídy

Část II.

Hasičské soutěže v PS se řídí Pravidly požárního sportu Vydané MV GŘ
HZS v platném znění od pravidla 19 do pravidla 61 [s úpravami pro SH ČMS.](#)

Práva a povinnosti pracovníků soutěže

- Pravidlo 19 Pracovníci soutěže
Pravidlo 20 Velitel soutěže
Pravidlo 21 Technická skupina
Pravidlo 22 Organizační skupina
Pravidlo 23 Zdravotní služba
Pravidlo 24 Ekonomická skupina
Pravidlo 25 Společná ustanovení o rozhodčích
Pravidlo 26 Počet a zařazení rozhodčích u jednotlivých disciplín
Pravidlo 27 Hlavní rozhodčí
Pravidlo 28 Rozhodčí disciplíny
Pravidlo 29 Rozhodčí
Pravidlo 30 Startér
Pravidlo 31 Časoměřiči, měření a určování času
Pravidlo 32 Zapisovatel
Pravidlo 33 Vyhodnocovací skupina
Pravidlo 34 Komisař soutěže
Pravidlo 35 Odvolací komise

Vedoucí družstva a soutěžící

- Pravidlo 36 Vedoucí družstva
Pravidlo 37 Soutěžící
Pravidlo 38 Ostatní členové družstva

Technické podmínky

- Pravidlo 39 Povrch drah

- Pravidlo 40 Běžecská trať a jednotlivé dráhy
- Pravidlo 41 Start a cíl
- Pravidlo 42 Rozmístění překážek a nářadí při běhu na 100 m s překážkami
- Pravidlo 43 Parametry překážek a nářadí při běhu na 100 m s překážkami
- Pravidlo 44 Rozmístění překážek a nářadí při štafetě 4 x 100 m s překážkami
- Pravidlo 45 Rozměry překážek a přehled nářadí při štafetě 4 x 100 m s překážkami
- Pravidlo 46 Vzdálenosti při požárním útoku
- Pravidlo 47 Popis překážek a nářadí
- Pravidlo 48 Nářadí
- Pravidlo 49 Měření a vážení
- Pravidlo 50 Oděv, obuv a osobní výstroj

Provedení disciplín a hodnocení výkonů

- Pravidlo 51 Doba na přípravu a provedení pokusu
- Pravidlo 52 Provedení disciplín
- Pravidlo 53 Pokus
- Pravidlo 54 Startování
- Pravidlo 55 Překonávání překážek
- Pravidlo 56 Práce s nářadím
- Pravidlo 57 Neplatnost pokusu
- Pravidlo 58 Ověřování národních rekordů
- Pravidlo 59 Doping
- Pravidlo 60 Vyloučení ze soutěže
- Pravidlo 61 Hodnocení výkonů

Přílohy ~~k SHS SH ČMS část 1~~

- Příloha 1 Přihláška do soutěže v požárním sportu
- Příloha 2 Zpráva o soutěži v požárním sportu
- Příloha 3 Vzor protokolu o národním rekordu
- Příloha 4 Vzor potvrzení o získání výkonnostní třídy v požárním sportu
- Příloha 5 Kvalifikace rozhodčích
- Příloha 6 Přílby vhodné pro požární sport
- Příloha 7 Žádost o přestup
- Příloha 8 Vzor protestu a odvolání
- Příloha 9 Bezpečnostní síť

Obrazová část

- Obrázek 1 Běh na 100 m s překážkami
- Obrázek 2 Kladina
- Obrázek 3 Výstup do 4. podlaží cvičné věže
- Obrázek 4 Cílové zařízení elektrické časomíry pro disciplínu výstup do 4. podlaží cvičné věže
- Obrázek 5 Štafeta 4 x 100 m s překážkami
- Obrázek 6 Překážka a domeček
- Obrázek 7 Požární útok

Část I.

Organizační zabezpečení hasičských soutěží

Článek 1

Obsah a působnost hasičských soutěží

- 1) Sdružení hasičů Čech, Moravy a Slezska (dále jen „SH ČMS“) vydává Směrnici hasičských sportovních soutěží (dále jen Směrnice hasičských soutěží a nebo SHS), která se vztahuje na všechny hasičské soutěže pořádané SH ČMS nebo kteroukoli organizační jednotkou SH ČMS a je závazná pro všechny sbory dobrovolných hasičů (dále jen „SDH“), ostatní organizační jednotky SH ČMS¹ a členy SH ČMS.
 - a) část I. je určena k pořádání jakýchkoliv soutěží, které pořádají organizační jednotky SH ČMS pro muže a ženy,
 - b) část I. jsou povinni se řídit všechny organizační jednotky SH ČMS (čl.5 odst.5 Stanov SH ČMS) pořádající jakoukoliv soutěž pro muže a ženy a soutěžící.
- 2) Směrnice hasičských soutěží je souhrn organizačních pokynů a zásad, kterými se určuje zejména:
 - a) způsob pořádání hasičských soutěží,
 - b) účast v hasičských soutěžích,
 - c) přestupy závodníků,
- 3) Technické podmínky, provádění jednotlivých disciplín, měření a hodnocení výkonů se řídí Pravidly požárního sportu v platném znění od pravidla 19 do pravidla 61.

Článek 2

Vydávání a výklad Směrnice hasičských soutěží

- 1) Směrnice hasičských soutěží, její změny a doplňky vydává a zveřejňuje na návrh Ústřední odborné rady hasičských soutěží velitelů (dále jen „ÚOR~~HSV~~“) Výkonný výbor SH ČMS (dále jen „VV SH ČMS“) zpravidla prostřednictvím Hasičských novin a webových stránek SH ČMS.
- 2) Otázky související s výkladem Směrnice hasičských soutěží přísluší Ústřední odborné hasičských soutěží radě velitelů (dále jen „ÚOR~~HSV~~“) SH ČMS.

Organizování hasičských soutěží.

Článek 3

Hasičské soutěže

- 1) Hasičské soutěže se organizují v souladu s právními předpisy, Stanovami SH ČMS, touto Směrnicí hasičských soutěží a dalšími vnitřními předpisy SH ČMS.
- 2) Hasičskou soutěží se rozumí soutěž, která rozvíjí tělesnou zdatnost a odbornou přípravu soutěžících. Mezi hasičské soutěže se též řadí soutěže ve vyprošťování z aut, a podobné, ve kterých se používá věcných prostředků PO.
- 3) Hasičské soutěže se mohou organizovat
 - a) v kategorii muži a ženy,
 - b) jako soutěž jednotlivců a soutěž družstev,
 - c) jako samostatné pro členy SH ČMS (jednotlivce), družstva SDH a ostatní organizační jednotky SH ČMS,
 - d) jako společné pro členy SH ČMS a družstva jiných občanských sdružení působící v oblasti požární ochrany a pro členy, příslušníky a družstva jednotek

¹ Čl. 5 odst.1 a 5 stanov SH ČMS

požární ochrany² za podmínek

- da) určených v této Směrnici hasičských soutěží,
- db) určených pořadatelem v propozicích hasičské soutěže,
- dc) účasti nejméně tří soutěžících (jednotlivců),
- dd) účasti nejméně dvou soutěžních družstev.

- 4) Hasičské soutěže organizuje pořadatel (dále jen „pořadatel“):
- a) SDH nebo jiná organizační jednotka jako svoji základní soutěž bez návaznosti postupu do vyšších kol
 - b) okrsek³ jako svoji základní soutěž bez návaznosti postupu do vyšších kol. Nebo okrsek⁴ popřípadě SDH v rámci okrsku, jako soutěž, která má uveden ve svých propozicích postup do vyšších kol (**základní kolo**). Zpravidla soutěž jednotlivců a družstev organizovaná v disciplínách požárního sportu stanovených pořadatelem a upravených dle místních podmínek v propozicích soutěže. Podle místních podmínek, možností a zájmu jednotlivých organizačních jednotek je možné pořádat libovolný počet těchto soutěží. Pro nominaci do I. kola je rozhodující výsledek základního kola na úrovni odpovídající členění okrsku,
 - c) okresní (městské) sdružení hasičů (dále jen „OSH“)⁵ jako svoji základní soutěž bez návaznosti postupu do vyšších kol. Nebo jako I. kolo soutěže, která má uveden ve svých propozicích postup do vyšších kol, soutěž jednotlivců a družstev organizovaná ve všech disciplínách požárního sportu. Počet a pravidla účasti soutěžících jednotlivců a družstev stanoví pořadatel v propozicích soutěže,
 - d) krajské sdružení hasičů⁶ jako svoji základní soutěž bez návaznosti postupu do vyšších kol. Nebo jako II. kolo soutěže, která má uveden ve svých propozicích postup do vyšších kol, soutěž nejlepších jednotlivců a družstev organizovaná ve všech disciplínách požárního sportu. Počet a pravidla účasti soutěžících jednotlivců a družstev stanoví pořadatel v propozicích soutěže,
 - e) SH ČMS v rámci České republiky jako Mistrovství České republiky družstev v disciplínách požárního sportu (dle čl.6) nebo jako svoji pohárovou soutěž,
 - f) SH ČMS jako Mezinárodní soutěž - soutěž jednotlivců, štafet a družstev, kteří reprezentují své státy (země) a jsou v této soutěži paritně zastoupeni. Je organizovaná zpravidla podle mezinárodních pravidel požárního sportu, za podmínek stanovených pořadatelem v propozicích této mezinárodní soutěže
 - g) SH ČMS a jeho organizační jednotky jako jiná soutěž - soutěž jednotlivců, štafet a družstev a to zpravidla v disciplínách požárního sportu organizovaná za podmínek stanovených pořadatelem v propozicích soutěže, nazývaná jako pohárová soutěž, memoriál, apod.
- 5) U soutěží, ve kterých je uveden postup do vyšších kol:
- a) pořadatel v propozicích uvede:
 - aa) pravidla pro účast nebo výběr soutěžících v příslušném kole soutěže,
 - ab) v jakých disciplínách bude soutěž popř. příslušné kolo hasičské soutěže organizována,
 - b) má zaručený postup do vyššího kola vítězné družstvo nebo vítězná družstva pokud nebude v propozicích soutěže uvedeno jinak,
 - c) má zaručenou účast v příslušném kole vítězné družstvo předchozího ročníku pokud nebude v propozicích uvedeno jinak,

² § 65 odst. 1 zák. 133/1985 Sb. a násl.

³ Čl. 69 stanov SH ČMS

⁴ Čl. 69 stanov SH ČMS

⁵ Čl. 60 stanov SH ČMS

⁶ Čl. 54 stanov SH ČMS

- d) pořadatel soutěže stanoví termín soutěže tak, aby mezi jednotlivými koly soutěže byla zachována přestávka nejméně 14 dnů,
- e) mezinárodní soutěží je kterákoliv soutěž podle odst. 4 písm. f, které se zúčastní soutěžící ze zahraničí. Pořadatel v propozicích stanoví, jak budou zahraniční soutěžící hodnoceni.

Článek 4

Vyhlášení hasičských soutěží

- 1) Výkonný výbor SH ČMS zejména:
 - a) vyhlašuje soutěže s celostátní působností,
 - b) zveřejňuje zpravidla prostřednictvím Hasičských novin a webových stránek SH ČMS pro soutěže s celostátní působností v dostatečném časovém předstihu nejpozději do 31. prosince předcházejícího roku:
 - ~~ba) propozice soutěže,~~
 - ~~bab) místo soutěže a místa konání postupových kol soutěže,~~
 - ~~bbe) termín soutěže a termíny soutěží postupových kol,~~
 - ~~bcd) údaje organizátorovi soutěže a organizátorech postupových kol,~~
 - c) zveřejňuje kalendář hlavních soutěží SDH prostřednictvím OSH, nebo OSH může požádat o zařazení vlastní soutěže do kalendáře hlavních soutěží do ~~30.12. soutěžního předcházejícího~~ roku,
 - d) zveřejňuje zpravidla prostřednictvím Hasičských novin a webových stránek SH ČMS nejpozději do třiceti dnů po skončení výsledky soutěže,
 - e) pořadatelé jiných soutěží a soutěží v požárním sportu stanoví termíny jejich konání tak, aby zpravidla nenarušovaly konání I. a II. kol a Mistrovství, ~~soutěže „O pohár starosty SH ČMS“~~ a soutěží s celostátní působností zveřejněné dle článku 4 odst. 1, písmeno b).
- 2) ÚORHS ve spolupráci s Ústřední odbornou radou velitelů (ÚORV) u všech soutěží zejména:
 - a) odpovídá za organizační zajištění soutěží s celostátní působností,
 - b) jmenuje rozhodčí celostátních soutěží, ~~a hlavní rozhodčí postupových kol,~~
 - c) dohlíží na průběh soutěží postupových kol,
 - d) řeší spory vzniklé při soutěžích s celostátní působností,
 - e) vyhlašuje soutěže, kde lze získat výkonnostní třídy.
- 3) Příslušné odborné rady nižších organizačních stupňů postupují obdobně podle odst. 2 písm. b) až e) tohoto článku.

Článek 5

Pořadatel hasičských soutěží

- 1) Pořadatelem hasičské soutěže podle této Směrnice může být pouze SH ČMS nebo organizační jednotka SH ČMS uvedená v článku 3 odst.4.
- 2) Pořadatel zodpovídá za organizaci, přípravu, průběh soutěže a za škody způsobené v souvislosti s organizováním hasičské soutěže.
- 3) Každou soutěž, kterou pořadatel pořádá, musí předcházet včasná a důkladná příprava tak, aby zejména:
 - a) soutěž probíhala bez organizačních komplikací,
 - b) byly dodrženy předpisy bezpečnosti práce a hygienické předpisy,
 - c) byly vytvořeny podmínky pro dodržení této Směrnice a propozice pro příslušnou soutěž.
- 4) Pořadatel hasičské soutěže je dále povinen:
 - a) uvést v propozicích hasičské soutěže povinnosti a odpovědnost pořadatele,
 - b) uvést v propozicích hasičské soutěže, že pořadatel neručí za škody způsobené

na vnesených nebo odložených věcech, pokud je nepřevzme a nevyčlení místo na jejich odkládání

- c) vymezit v propozicích hasičské soutěže povinnost a odpovědnost soutěžících, rozhodčích a dalších účastníků soutěže,
 - d) uvést v propozicích hasičské soutěže a nebo na přihlášce, že přihlašovatel odpovídá, že veškeré technické a věcné prostředky PO použité v disciplínách požárního sportu odpovídají Směrnici hasičských soutěží a pravidlům PS, jsou řádně přezkoušené, schválené a nejsou nijak upravené,
 - e) jmenovat, pokud není v této Směrnici stanoveno jinak, zejména velitele soutěže, hlavního rozhodčího a rozhodčí,
 - f) pokud organizuje hasičskou soutěž celostátního nebo většího rozsahu, ustanovit organizační a technickou skupinu štáb soutěže a komisaře soutěže,
 - g) seznámit účastníky hasičské soutěže vhodnou formou s jejich povinnostmi a odpovědností,
 - h) zařadit zahraniční účastníky do soutěže jen v případě, že prokáží pojištění léčebných výloh,
 - i) určit v propozicích hasičské soutěže odpovědné osoby za organizaci soutěže,
 - j) uvést v propozicích hasičské soutěže případné odlišnosti od pravidel PS a SHS dle místních podmínek pořádané soutěže.
- 5) Po skončení postupové soutěže v rámci okrsku, obvodu, zašle pořadatel výsledky soutěže a zprávu o soutěži příslušnému OSH v co nejkratší době, aby bylo možné dopracovat propozice soutěže I. kola a nasazení družstev v této soutěži, pokud pořadatel I. kola neurčí předem jinak.
- 6) Po skončení postupové hasičské soutěže I. kola zašle pořadatel výsledky soutěže a zprávu o soutěži příslušnému KSH v co nejkratší době, aby bylo možné dopracovat propozice soutěže II. kola a nasazení družstev v této soutěži, pokud pořadatel II. kola neurčí předem jinak
- 7) Po skončení postupové hasičské soutěže II. kola, oznamují pořadatelé neprodleně Kanceláři SH ČMS:
- a) výsledky soutěže,
 - b) protokol o dosažení národního rekordu (příloha č.3) pokud byl rekord dosažen,
 - c) zprávu o průběhu soutěže (příloha č.2).
- 8) Pořadatel hasičské soutěže je dále povinen:
- a) pojistit nepostupovou hasičskou soutěž (pohár, memoriál a jinou soutěž) a účastníky soutěže tak, aby pojistná smlouva zahrnovala alespoň:
 - aa) úrazové pojištění všech aktivních účastníků hasičské soutěže na riziko smrti úrazem a riziko trvalých následků nejméně na pojistnou částku 40 000 korun na každé riziko,
 - ab) pojištění odpovědnosti za škodu, za kterou pořadatel odpovídá podle právních předpisů, zejména je povinen pojistit:
 - a) odpovědnost za škodu na zdraví na pojistnou částku alespoň 200 000,- Kč,
 - b) odpovědnost za škodu na majetku na pojistnou částku alespoň 200 000,- Kč,
 - b) postupové hasičské soutěže v požárním sportu od základního kola až po Mistrovství ČR ~~a soutěž O pohár starosty SH ČMS~~ jsou na odpovědnost za škody pořadatele, na riziko smrti úrazem a riziko trvalých následků úrazu pojištěny pojistnou smlouvou a jejími dodatky uzavřenou u HVP, a.s. č. 000-0792-083,
 - c) povinnost pojistit účastníky hasičské soutěže pořadatel nemá jen v tom případě, když bude odpovědnost za škody pořadatele prokazatelně zabezpečena alespoň v rozsahu stanoveném v článku 5 odst.8a.

Článek 6

Disciplíny hasičských soutěží a požárního sportu

- 1) V kategorii dobrovolní hasiči a členové občanských sdružení se soutěží v disciplínách:
 - a) běh na 100 m s překážkami,
 - b) štafeta 4 x 100 m s překážkami,
 - c) požární útok,
 - d) jiných, uvedených v propozicích soutěže,
 - e) výstup do 4. podlaží cvičné věže pokud je disciplína uvedená v propozicích soutěže

- 2) Při přípravě na mezinárodní soutěž dobrovolní hasiči a členové občanských sdružení se připravují a soutěží v disciplínách:
 - a) běh na 100 m s překážkami,
 - b) výstup do 4. podlaží cvičné věže,
 - c) štafeta 4 x 100 m s překážkami,
 - d) požární útok.

Článek 7

Účast v hasičských soutěžích

- 1) Hasičských soutěží se mohou zúčastnit soutěžící:
 - a) dle propozic hasičských soutěží v souladu s článkem 3 odst. 3,
 - b) zdravotně způsobilí (zdravotní způsobilost potvrzuje přihlašovatel a soutěžící svým podpisem na přihlášce, nevyžaduje se lékařské potvrzení),
 - c) kteří jsou zapsáni na přihlášce (čl.9), předložené sborem dobrovolných hasičů (dále jen „SDH“), který reprezentuje v postupové soutěži okrsek, okres či kraj a přijaté pořadatelem
 - ca) účast v okresním kole :

vítěz okrskového kola (SDH) sestaví pro okresní kolo družstvo ze závodníků, kteří mají trvalé bydliště v působnosti příslušného OSH. Pro ověření trvalého bydliště předloží vedoucí družstva u prezence OP členů družstva. **Pokud bude za družstvo startovat závodník, který nemá trvalé bydliště v působnosti příslušného OSH, musí se při prezenci prokázat přestupním tabulkou lístkem (podle čl. 7, odst. 4), schválenouým ÚOR~~HSV~~ SH ČMS**
 - cb) účast v krajském kole :

vítěz okresního kola (SDH) sestaví pro krajské kolo družstvo ze závodníků, kteří mají trvalé bydliště v působnosti příslušného OSH. Pro ověření trvalého bydliště předloží vedoucí družstva u prezence OP členů družstva. **Pokud bude za družstvo startovat závodník, který nemá trvalé bydliště v působnosti příslušného OSH, musí se při prezenci prokázat přestupním tabulkou lístkem (podle čl. 7, odst. 4), schválenouým ÚOR~~HSV~~ SH ČMS**
 - cc) účast v republikovém kole :

vítěz krajského kola (SDH) sestaví pro republikové kolo družstvo ze závodníků, kteří mají trvalé bydliště v působnosti příslušného KSH. Pro ověření trvalého bydliště předloží vedoucí družstva u prezence OP členů družstva. **Pokud bude za družstvo startovat závodník, který nemá trvalé bydliště v působnosti příslušného KSH, musí se při prezenci prokázat přestupním tabulkou lístkem (podle čl. 7, odst. 4), schválenouým ÚOR~~HSV~~ SH ČMS**

2) Jednotlivce a soutěžní družstva na soutěže mohou přihlásit pouze příslušné organizační jednotky SH ČMS a nebo jiní zřizovatelé či občanská sdružení. Přihláška, kterou podá jednotlivec nebo soutěžní družstvo samo, nesmí být přijata.

3) Soutěžící družstvo je maximálně třináctičlenné.

Sestává z vedoucího družstva, max. 10 soutěžících starších 15. let a ostatních členů družstva, kterými mohou být trenér, masér – zdravotník, řidič. V jednotlivých disciplínách požárního sportu za soutěžní družstvo soutěží:

- a) v běhu na 100 m s překážkami 8 soutěžících,
- b) ve štafetě 4 x 100 m s překážkami dvě čtyřčlenné štafety; žádný člen soutěžního družstva nesmí běžet v obou štafetách,
- c) v požárním útoku maximálně 7 soutěžících. Tuto disciplínu je možné absolvovat i s menším počtem soutěžících, nejméně však s pěti soutěžícími,
- d) ve výstupu do 4. podlaží cvičné věže 8 soutěžících.

4) Přestupy :

Má-li závodník - člen SDH, zájem startovat v postupové soutěži za jiné družstvo, mimo rámec působnosti příslušného OSH, u něhož je veden v evidenci členské základny nebo v případě, že soutěžící má trvalé bydliště mimo oblast (OSH, KSH), kterou reprezentuje, je povinen pro příslušný ročník postupových soutěží vyplnit žádost o přestup.

Žádost o přestup musí vyplnit i tehdy, když je v této oblasti členem SDH, za které chce soutěžit. V tomto případě bude v oznámení o přestupu v kolonce „Jsem členem SDH v“ i v kolonce „Žádám o přestup do SDH“ název stejného SDH, jehož je závodník členem.

Při žádosti o přestup postupuje závodník takto :

- a) vyplní žádost (příloha č.7) o přestup,
- b) správně vyplněnou a potvrzenou žádost o přestup předloží v jednom e-dvou (2) vyhotovení ~~eh~~ nejpozději do 31. března příslušného kalendářního roku na adresu ÚORHSV SH ČMS Římská 45, PSČ 121 07, Praha 2, nebo zašle mailem na adresu kancelar@dh.cz
- ~~e) ÚORV SH ČMS zašle jeden schválený přestupní lístek žadateli o přestup. Lístek zůstává po celou dobu soutěžní sezóny v držení přestupujícího závodníka,~~
- ~~d) závodník je povinen předložit tento přestupní lístek při prezenci na soutěž,~~
- ~~1)c) ÚORHSV SH ČMS zveřejní na webových stránkách Sdružení (www.dh.cz) do 10. dubna příslušného roku schválené přestupy závodníků. Tyto schválené přestupy jsou jediným a právoplatným dokladem pro pořadatele a soutěžící. Pořadatel postupové soutěže a závodníci si pro svou potřebu informací můžou zkontrolovat přestupy, které se týkají příslušného kola v PS družstev SDH, v případě nesrovnalostí ve zveřejněném seznamu se můžou závodníci proti němu písemně odvolat na adresu kanceláře SH ČMS nejpozději do 20. 4.,~~
- ~~2)d) přestup je platný pro příslušný rok v postupových soutěžích,~~
- ~~3)e) v jednom kalendářním roce lze přestoupit pouze jednou,~~
- ~~4)f) schválený přestup do konkrétního SDH v oblasti mimo trvalé bydliště závodníka umožňuje závodníkovi startovat za tuto oblast ve všech postupových kolech, pokud bude vybrán postupujícím SDH, které bude reprezentovat daný okrsek, okres či kraj,~~
- ~~5)g) pokud závodník přestoupí do oblasti mimo své trvalé bydliště, nemůže již startovat za svůj okrsek, okres ani kraj ve svém trvalém bydlišti.~~

Článek 8 Propozice soutěže

- 1) Propozice soutěže vydává pořadatel soutěže.
- 2) Pořadatel musí doručit propozice soutěže soutěžícím nejpozději 14 dnů před termínem konání soutěže.
- 3) Propozice soutěže obsahují:
 - a) úplný název soutěže,
 - b) všeobecná ustanovení,
 - d) technická ustanovení,
 - e) datum vydání a podpis podle právních předpisů odpovědného zástupce pořadatele.
- 4) Všeobecná ustanovení obsahují zejména:
 - a) název a sídlo pořadatele, který soutěž organizuje a technicky zabezpečuje
 - b) místo konání soutěže,
 - c) den a hodinu prezenze soutěžících a zahájení soutěže,
 - d) jméno velitele soutěže, případně dalších organizačních pracovníků,
 - f) jméno hlavního rozhodčího, případně jména rozhodčích disciplín a dalších členů sboru rozhodčích,
 - g) adresu a lhůtu pro zaslání přihlášky,
 - h) místo, datum a hodinu losování,
 - i) údaje o ubytování, stravování a dopravě účastníků,
 - i) kontaktní osoby, na které je možno se obracet s dotazy,
 - j) další důležité informace (například pojištění soutěžících a dalších účastníků soutěže, zajištění zdravotní služby, nebo údaje o tom, které náklady soutěže hradí pořadatel a které soutěžící apod.).
- 5) Technická ustanovení obsahují zejména:
 - a) kategorie a disciplíny soutěže,
 - b) pravidla podle kterých se soutěž koná,
 - c) podmínky účasti v soutěži či výběru soutěžících (například stanovení časových limitů, výkonnostní třídy, maximálního počtu soutěžících apod.) a způsob prokazování splnění těchto podmínek,
 - d) způsob kontroly soutěžících před a v průběhu soutěže (předložení členského průkazu a občanského průkazu (popř. pasu),
 - e) pořadí jednotlivých disciplín a předpokládaný časový rozvrh soutěže,
 - f) popis (povrch a omezení) dráhy a způsob měření dosažených výsledků,
 - g) podmínky pro podání protestu,
 - h) další technická ustanovení (například způsob kontroly náradí, které náradí zajistí pořadatel a způsob jejich užití, jejich losování apod.).
 - i) další ustanovení povolující odlišnosti od pravidel PS a SHS dle místních podmínek pro konání soutěže.
- 6) Propozice soutěže musí být přesně formulovány a nesmí vyvolávat pochybnosti.

Článek 9 Přihlášky na hasičské soutěže

- 1) Přihláška účastníka hasičské soutěže musí mít písemnou formu, kterou stanovuje pořadatel hasičské soutěže nejméně v rozsahu uvedeném v příloze č. 1, a musí obsahovat všechny požadované náležitosti včetně razítka a podpisu přihlášky
 - a) přihláška do soutěže musí obsahovat:
 - aa) přesný název přihlašující organizace, SDH
 - ab) kategorii (muži, ženy, dorostenci),
 - ac) maximálně deset soutěžících,
 - ad) jména ostatních členů družstva, např. masér-zdravotník, řidič apod.,

- ae) jména a příjmení soutěžících, datum narození a vlastnoruční podpisy soutěžících,
 - af) jméno a příjmení trenéra, vedoucího družstva, jejich bydliště a telefony,
 - ag) razítko a podpis přihlašovatele, (SDH)
 - ah) ~~pokud je ve družstvu závodník, který do družstva přestoupil, je tento závodník povinen předložit přestupní listek (potvrzen přestup ÚORV SH ČMS) při prezenci na příslušnou soutěž~~
- 2) Přihláška zasláná soutěžícím, SDH pořadateli příslušného postupového kola v ~~jednom vyhotovení e dvou vyhotoveních~~ nejpozději 10 dní před konáním soutěže, bude pořadatelem soutěže zkontrolována a ~~přihlašovatel SDH může v den konání soutěže přihlášku případně opravit. obdrží jedno vyhotovení potvrzené přihlášky nejpozději v den konání příslušné soutěže (při prezenci) k případné opravě (opravy musí být ve všech dvou vyhotoveních zřejmé) pořadatel si jedno vyhotovení ponechá.~~
- 3) Podáním přihlášky se soutěžící zavazují, že se podrobí všem ustanovením Směrnic hasičských soutěží a ostatním podmínkám stanoveným pořadatelem v propozicích soutěže.
- 4) Podáním přihlášky přihlašovatele současně potvrzuje, že jím přihlášení soutěžící splňují zdravotní způsobilost pro účast v hasičské soutěži a ostatní podmínky stanovené ve Směrnici a propozicích hasičské soutěže
- a) řádně podanou přihlášku, která splňuje propozice soutěže, nemůže pořadatel bez udání důvodu odmítnout,
 - b) pro porušení podmínek při přihlášení a přestup soutěžících bude soutěžní družstvo vyloučeno ze soutěže.
- 5) Na přihlášce jsou soutěžící zapsáni pod startovními čísly 1 – 10

Článek 10

Program soutěže

- 1) Program soutěže vychází z propozic soutěže.
- 2) Program obsahuje zejména časový rozvrh soutěže a jednotlivých disciplín.
- 3) Pořadatel program zveřejňuje zpravidla při prezenci v místě konání soutěže.
- 4) Pořadí a čas zahájení jednotlivých disciplín nesmí být změněno bez svolení hlavního rozhodčího.
- 5) Program soutěže musí být po dobu soutěže vyvěšen na přístupném místě.
- 6) O změně programu soutěže musí být účastníci soutěže včas vyrozuměni.

Článek 11

Zrušení nebo odložení soutěže

- 1) Nemůže-li se z jakéhokoliv důvodu uskutečnit již vyhlášená hasičská soutěž, je pořadatel povinen její zrušení nebo odložení neprodleně oznámit vhodným způsobem, zejména přihlášeným účastníkům soutěže, nejpozději dva dny před jejím zahájením.
- 2) Pořadatel může soutěž zrušit, nedošel-li podle propozic dostatečný počet přihlášek pro plánovaný rozsah soutěže.
- 3) Při odložení soutěže je pořadatel povinen vytvořit časový prostor pro možnost podání dalších přihlášek. Původní přihlášky, pokud nebyly přihlašovatelem odvolány, platí i pro změněný termín (popř. i místo konání) soutěže.
- 4) Zrušit soutěž nebo její část, přeložit začátek, přerušit již zahájenou soutěž, případně vyhlásit přestávku může pořadatel zejména v těchto dalších případech :
 - a) není-li místo pro konání soutěže způsobilé, nevyhovuje-li bezpečnosti soutěžících nebo dalších účastníků soutěže, nebo požadavkům ve smyslu propozic hasičské

- soutěže , Směrnice hasičských soutěží a,
- b) chybí-li technické vybavení, nebo nářadí nezbytné pro zajištění řádného a bezpečného průběhu soutěže, případně neodpovídají-li překážky svým provedením a rozměry Směrnici hasičských soutěží, jsou poškozeny a mohou ohrozit bezpečnost soutěžících,
 - c) narušují-li průběh, regulérnost a bezpečnost soutěže nepříznivé povětrnostní podmínky (silný déšť, silný vítr, náhlé setmění), případně jiné příčiny,
 - d) není-li zajištěna odpovídající zdravotní služba.

Článek 12

Protesty a odvolání

- 1) Při porušení Směrnice hasičských soutěží je možno podat písemný protest a odvolání. Za podání protestu a odvolání může pořadatel požadovat od protestujícího složení kauce. Tuto skutečnost musí pořadatel uvést v propozicích soutěže, včetně výše této kauce.
- 2) Protesty lze podávat pouze proti poškození a hodnocení vlastního soutěžícího, proti účasti jiného soutěžícího v soutěži a proti výsledkům soutěže.
- 3) Protesty soutěžících podává zásadně vedoucí družstva, jehož soutěžícího se poškození týká. Při soutěži jednotlivců nebo štafet může podat protest též soutěžící, kterého se poškození týká, pokud s ním na soutěži není vedoucí družstva.
- 4) Protesty se podávají písemně (dle přílohy č.8):
 - a) rozhodčímu disciplíny
 - do 10 minut od ukončení pokusu, týká-li se sporná otázka provedení, průběhu nebo hodnocení pokusu nebo,
 - do 10 minut od ukončení disciplíny, týká-li se sporná otázka průběhu disciplíny;
 - b) hlavnímu rozhodčímu
 - před zahájením prvé disciplíny, týká-li se sporná otázka účasti družstva či jednotlivce na soutěži,
 - do 10 minut od vyhlášení výsledků, jsou-li spornou otázkou tyto výsledky.
- 5) Není-li protestující spokojen s rozhodnutím o protestu, může podat písemně až 2 odvolání, vždy do 10 minut po převzetí rozhodnutí:
 - a) hlavnímu rozhodčímu prostřednictvím rozhodčího disciplíny, který o protestu rozhodl,
 - b) odvolací komisi prostřednictvím hlavního rozhodčího, který rozhodl o protestu nebo o prvním odvolání.
- 6) Rozhodnutí o způsobu řešení protestu nebo odvolání musí být vždy písemné. Ten kdo rozhoduje, uvede své rozhodnutí zpravidla na podání, kterým byl protest nebo odvolání podáno. Na podání musí být vždy uveden čas převzetí a předání protestu nebo odvolání s podpisem toho, kdo jej přijal.
- 7) Proti rozhodnutí odvolací komise, která rozhodla o protestu přímo na místě soutěže, není další odvolání a její rozhodnutí je konečné.
- 8) Kauci přejímá rozhodčí, kterému je písemný protest nebo odvolání předáno. Je u něj složena do doby nabytí práva rozhodnutí o protestu. Je-li protest uznán, kauce se ihned vrací. Při odvolání převezme kauci na odvolání a složenou kauci za protest hlavní rozhodčí. Je-li odvolání uznáno, obě kauce se ihned vrací. Totéž platí i při odvolání k odvolací komisi. Není-li protest nebo odvolání uznáno, předá rozhodčí po nabytí práva rozhodnutí složenou kauci pořadateli, který o tom protestujícímu neprodleně vystaví doklad. Tato kauce propadá ve prospěch pořadatele a dále se s ní nakládá jako s příjmem organizace.
- 9) Protest nebo odvolání lze vzít zpět pouze před zahájením jeho projednávání

rozhodčím disciplíny, hlavním rozhodčím nebo odvolací komisí. Kauce se v tom případě vrací.

- 10) Projednaný a uznaný protest nelze vzít zpět a soutěžící musí rozhodnutí o protestu splnit.

Článek 13 Národní rekordy

Národní rekordy MV ČR

- 1) Národní rekordy ve všech disciplínách požárního sportu potvrzuje, eviduje a vyhlašuje MV- generální ředitelství HZS ČR.
- 2) Národní rekordy potvrzuje MV-generální ředitelství HZS ČR po prozkoumání všech podkladů a po zjištění, že při dosažení byla splněna příslušná ustanovení pravidel požárního sportu
- 3) Národní rekord může být potvrzen, pokud byl rekordní výkon dosažen na Mistrovství, ve II. kole soutěže, mezinárodní soutěži a dalších vybraných soutěžích označených v kalendáři hlavních soutěží v požárním sportu a pokud byli splněny následující podmínky:
 - a) rekordní výkon byl dosažen na dráze, ohraničené příslušným obrubníkem nebo čárou nebo praporky (na travnaté ploše),
 - b) rekordní výkon byl měřen elektrickou časomírou certifikovanou Českým metrologickým institutem, pokud má být uznán rekord za dalších podmínek stanovených v těchto Směrnících,
 - c) hlavní rozhodčí soutěže měl kvalifikaci rozhodčí-instruktor,
 - d) rozhodčí disciplíny měl kvalifikaci rozhodčí,
 - e) v kategorii profesionální hasiči, dobrovolní hasiči a členové občanských sdružení-muži v disciplíně štafeta 4 x 100 m s překážkami musí být ve 4. úseku prováděno hašení; to neplatí pro potvrzení národního rekordu na kryté dráze,
 - f) v disciplíně požární útok nesmí být proveden start pokusu s motorovou požární stříkačkou v chodu. Použitý přetlakový ventil musí být prokazatelně překontrolován a nastaven (kalibrován) na horní hranici pracovního tlaku 1,2 MPa výrobcem nebo organizací provádějící kalibraci, nejdéle 24 měsíců před soutěží.
- 4) Národní rekordy na kryté dráze budou potvrzovány a evidovány samostatně jako „halové rekordy“.

Rekordy SH ČMS

- 1) Rekordy SH ČMS ve všech disciplínách požárního sportu potvrzuje, eviduje a vyhlašuje UORHS SH ČMS
- 2) Rekordy SH ČMS potvrzuje Kancelář SH ČMS po prozkoumání všech podkladů a po zjištění, že při dosažení byla splněna příslušná ustanovení SHS a pravidel požárního sportu
- 3) Rekord SH ČMS může být potvrzen, pokud byl rekordní výkon dosažen na Mistrovství, ve II. kole soutěže, mezinárodní soutěži a dalších vybraných soutěžích označených v kalendáři hlavních soutěží v požárním sportu a pokud byli splněny následující podmínky:
 - a) rekordní výkon byl dosažen na dráze, ohraničené příslušným obrubníkem nebo čárou nebo praporky (na travnaté ploše),
 - b) rekordní výkon byl měřen elektrickou časomírou certifikovanou Českým metrologickým institutem, pokud má být uznán rekord za dalších podmínek stanovených v těchto Směrnících,
 - c) hlavní rozhodčí soutěže měl kvalifikaci rozhodčí-instruktor,
 - g) rozhodčí disciplíny měl kvalifikaci rozhodčí,

- h) v kategorii dobrovolní hasiči a členové občanských sdružení-muži v disciplíně štafeta 4 x 100 m s překážkami musí být ve 4. úseku přenášen hasicí přístroj, a to i na kryté dráze,
- i) v disciplíně požární útok nesmí být proveden start pokusu s motorovou požární stříkačkou v chodu. Použitý přetlakový ventil musí být prokazatelně překontrolován a nastaven (kalibrován) na horní hranici pracovního tlaku 1,2 MPa výrobcem nebo organizací provádějící kalibraci, nejdéle 24 měsíců před soutěží.
- 4) Rekordy SH ČMS na kryté dráze budou potvrzovány a evidovány samostatně jako „halové rekordy SH ČMS“.

Článek 14

Sportovní soustředění

- 1) V rámci odborné přípravy jednotek PO, sportovní přípravy na postupové soutěže a jiné významné tuzemské soutěže lze organizovat soustředění vybraných soutěžících či instrukčně metodická zaměstnání lektorů (trenérů) a rozhodčích v požárním sportu.
- 2) Před Mistrovstvím a významnou mezinárodní soutěží v požárním sportu může ten, který soutěžící (družstvo), případně rozhodčí do takové soutěže vysílá, organizovat soustředění nominovaných účastníků.

Článek 15

Úhrada výdajů

- 1) Výdaje spojené s nácvikem disciplín příslušné hasičské soutěže hradí, pokud není ve Směrnici hasičských soutěží nebo propozicích hasičské soutěže stanoveno jinak, soutěžní družstvo nebo jednotlivec, přičemž vyhledává zdroje na jejich úhradu zejména formou výdajů spojených s odbornou přípravou.
- 2) Výdaje spojené s organizováním hasičských soutěží nese pořadatel, pokud není ve Směrnici hasičských soutěží nebo propozicích soutěže stanoveno něco jiného.
- 3) Pokud není v propozicích hasičské soutěže stanoveno jinak, pořadatel zejména hradí:
 - a) ubytování a stravování účastníků soutěže v rozsahu, který uvede v propozicích soutěže a pokud účastník přijme ubytovací a stravovací služby zajištěné pořadatelem; pokud účastník stravovací a ubytovací služby od pořadatele nepřijme, nese plnou vlastní odpovědnost za případnou újmu na zdraví nebo vzniklou škodu v souvislosti s ubytováním nebo stravováním,
 - b) výdaje spojené s přípravou a provedením soutěže, například za propagaci, pronájem a přípravu stadionu, časomíru, zdravotní služby, účelovou dopravu, překážky, náradí apod.,
 - c) pojištění účastníků soutěže,
 - d) výdaje spojené s oceněním soutěžících případně dalších účastníků soutěže.
- 4) Prostředky na úhradu výdajů se mohou sdružovat dle platných předpisů.

Článek 16

Udělování titulů a cen

- 1) Jako ocenění výsledků dosažených v hasičských soutěžích je možno udělovat nejúspěšnějším soutěžícím diplomy, medaile, poháry a věcné ceny.
- 2) Pořadatelem mohou být oceněni i jiní účastníci soutěže.
- 3) Udělení pohárů, věcných cen popř. finančních odměn je v kompetenci pořadatele.
- 4) Soutěžící v postupových hasičských soutěžích zpravidla obdrží diplom a medaile.

- 5) Titul Mistr České republiky **SH ČMS** v jednotlivé hasičské soutěži náleží vítěznému družstvu a jednotlivci hodnocenému v celkovém pořadí na Mistrovství České republiky **SH ČMS** podle článku 3 odst. 4 písm.e).

Článek 17

Reklama a propagace

- 1) Reklamu a propagaci pořadatel zaměří zejména na pořádání vlastní soutěže, propagaci požární ochrany, svého města, případně propagaci vlastních výrobků (je-li pořadatelem například právnická osoba) apod.
- 2) Reklamu a propagaci sponzorů v souvislosti s pořádáním soutěže povoluje pořadatel.
- 3) Reklama, její umístění a provedení musí odpovídat zákonným ustanovením a nesmí narušovat regulérnost a bezpečnost soutěže. Vylučuje se reklama politická a reklama v rozporu s dobrými mravy.
- 4) Reklama a propagace nesmí být na stejnokroji členů SH ČMS a členů jednotek PO. To se netýká sportovního oděvu soutěžících.

Článek 18

Výkonnostní třídy

- 1) Soutěžící, kteří na soutěžích II. kola, Mistrovství nebo dalších soutěžích označených v kalendáři hlavních sportovních soutěží dosáhnou v disciplíně běh na 100 m s překážkami nebo výstup do 4. podlaží cvičné věže stanovené výkonnostní limity, získávají příslušné výkonnostní třídy.
- 2) Pro jednotlivé výkonnostní třídy se stanovují tyto výkonnostní limity:

	100 m s překážkami (s)	výstup do 4. podlaží cvičné věže (s)
III. výkonnostní třída	18,90	17,10
II. výkonnostní třída	18,20	16,30
I. výkonnostní třída	17,50	15,50.

Ženy:

	100 m s překážkami (s)
III. výkonnostní třída	20,00
II. výkonnostní třída	19,30
I. výkonnostní třída	18,80

- 3) Vydání potvrzení o získání příslušné výkonnostní třídy v požárním sportu a evidenci o tom organizuje ÚORHS prostřednictvím Kanceláře SH ČMS. Podkladem pro vydání tohoto potvrzení je výsledková listina vydaná pořadatelem soutěže. Vzor potvrzení o získání výkonnostní třídy v požárním sportu je uveden v příloze č. 4.

Část II.

Požární sport

(Pravidla)

- 1) Součástí Směrnice hasičských soutěží se pro členy a organizační jednotky SH ČMS vydávají v této části Pravidla požárního sportu v souladu s Pravidlem 3 odst.4 Pravidel požárního sportu v platném znění **s odlišnostmi pro tuto Směrnici hasičských soutěží.**
- 2) Pro SH ČMS a organizační jednotky SH ČMS je závazná Část I. „Organizační zabezpečení hasičských soutěží“ Směrnice hasičských soutěží a má přednost před

shodnými nebo obdobnými ustanoveními uvedenými v Pravidlech požárního sportu MV ČR.

Práva a povinnosti pracovníků soutěže

Pravidlo 19

Pracovníci soutěže

- 1) Přípravu, průběh a hodnocení soutěže v požárním sportu zabezpečují, řídí a vyhodnocují organizační pracovníci a sbor rozhodčích, které určí pořadatel soutěže. Jejich počet a organizační uspořádání určí přiměřeně k velikosti a místním podmínkám soutěže tak, aby byla zajištěna řádná příprava a průběh soutěže, byly dodrženy propozice soutěže a pravidla požárního sportu a SHS.
- 2) Organizační pracovníci:
 - velitel soutěže, tajemník soutěže
 - technická skupina - vedoucí technické skupiny, techničtí pracovníci (dráhy, překážky, náradí, spojení a rozhlas),
 - organizační skupina - vedoucí organizační skupiny, pořadatelé (prezence, ubytování, strava, doprava, tisk, propagace, hlasatel a zdravotní služba),
 - ekonomická skupina - vedoucí ekonomické skupiny, ekonomičtí pracovníci (ekonomické zabezpečení přípravy a průběhu soutěže).
- 3) Sbor rozhodčích tvoří hlavní rozhodčí a jeho zástupce, rozhodčí disciplín a jejich zástupci, rozhodčí, startér, pomocníci startéra, hlavní časoměřič, časoměřiči, zapisovatel a vyhodnocovací skupina.
- 4) Velitel soutěže, techničtí a organizační pracovníci musí znát pravidla v požárním sportu a SHS v rozsahu odpovídajícím jejich zařazení na soutěži. Rozhodčí musí mít odpovídající kvalifikaci v souladu s pravidlem 25 a přílohou č. 5.

Pravidlo 20

Velitel soutěže

- 1) Za přípravu a průběh soutěže odpovídá velitel soutěže, kterého jmenuje pořadatel soutěže.
- 2) Velitel soutěže zejména:
 - a) schvaluje propozice soutěže a zabezpečuje jejich vydání,
 - b) stanoví organizační pracovníky a sbor rozhodčích,
 - c) zabezpečuje losování soutěže,
 - d) zabezpečuje program a startovní listinu pro účastníky soutěže,
 - e) dbá na dodržení programu soutěže a jejího časového rozvrhu,
 - f) kontroluje práci organizačních pracovníků soutěže a v případě potřeby stanoví náhradníky těchto pracovníků a sboru rozhodčích,
 - g) odpovídá za vyzoomění účastníků soutěže v případě změny programu soutěže,
 - h) svolává a organizuje porady vedoucích družstev a jednotlivců,
 - i) zabezpečuje veškerá opatření týkající se provedení, průběhu a vyhodnocení soutěže,
 - j) zúčastňuje se porad rozhodčích,
 - k) zabezpečuje zahájení a ukončení soutěže,
 - l) zabezpečuje vyhlášení výsledků soutěže a předání cen,
 - a)m) nedostaví-li se na soutěž hlavní rozhodčí stanovený pořadatelem a není-li přítomen ani komisař soutěže, jmenuje nového hlavního rozhodčího.
- 3) V souladu s pravidlem 35 má právo jmenovat další členy odvolací komise.

- 4) V souladu s pravidly požárního sportu má právo přeradit, odvolat nebo vyloučit ze soutěže pracovníky soutěže zejména pro nepřístojné chování, jsou-li pod vlivem alkoholu a pro vážné nedostatky v jejich činnosti. Má právo vyloučit ze soutěže soutěžící (družstvo). Jde-li o soutěžící nebo rozhodčí, uplatní toto právo zpravidla na návrh hlavního rozhodčího.
- 5) Má právo přerušit, odložit nebo zrušit soutěž či její část.
- 6) Po kontrole a podpisu hlavním rozhodčím přijímá a schvaluje zprávu o soutěži v požárním sportu a protokol o národním rekordu [a rekordu SH ČMS](#) (viz příloha č. 2 a 3), které po skončení soutěže odevzdává pořadateli.
- 7) Při soutěžích malého rozsahu zabezpečuje velitel soutěže další úkoly stanovené jinak dalším organizačním pracovníkům. Při soutěžích velkého rozsahu naopak jmenuje tajemníka soutěže, který mu vypomáhá a v případě jeho nepřítomnosti jej zastupuje.

Pravidlo 21 Technická skupina

- 1) Činnost technické skupiny řídí její vedoucí, který je podřízen veliteli soutěže.
- ~~2)~~ 2) Technická skupina zabezpečuje a odpovídá zejména za:
 - a) povrch a správné rozměření a označení drah, za umístění, technický stav a parametry překážek po celou dobu soutěže,
 - b) technický stav, parametry a označení přenosných motorových stříkaček, přetlakových ventilů, přenosných hasicích přístrojů a dalšího nářadí dodávaného pořadatelem,
 - c) kontrolu, označení a případně úschovu nářadí soutěžících,
 - d) zajištění dostatečného počtu signalizačních, měřicích a dalších pomůcek pro sbor rozhodčích (praporky, stopky, pásma, startovní pistole, náboje, stolky apod.),
 - e) doplňování vody při požárním útoku a obsluhu nádrží na hořlavou kapalinu na 4. úseku štafety 4 x 100 m s překážkami,
 - f) rozhlas, stanoviště hlasatele, spojení a spojovací prostředky,
 - g) instalaci elektrické časomíry,
 - h) úklid stadionu před předáním pronajímateli po ukončení soutěže.

Pravidlo 22 Organizační skupina

- 1) Činnost organizační skupiny řídí její vedoucí, který je podřízen veliteli soutěže.
- 2) Organizační skupina zabezpečuje a odpovídá zejména za:
 - a) příjem a vyhodnocení přihlášek soutěžících dle propozic soutěže,
 - b) propagaci soutěže, tisk a distribuci pozvánek, plakátů a zpravodajů,
 - c) prezenci účastníků soutěže, předání startovní listiny, startovních čísel, programu soutěže a případně dalších organizačních pokynů účastníkům soutěže,
 - d) informační službu a hlasatele na stadionu,
 - e) ubytování a stravu účastníků dle propozic soutěže,
 - f) organizaci parkování na stadionu a v místě ubytování,
 - g) označení dopravních tras, dopravu pracovníků soutěže resp. hostů,
 - h) zdravotní službu a evidenci případných zranění,
 - i) rozmístění vedení soutěže, soutěžících, vyhodnocovacího a tiskového střediska, zdravotní služby, hostů a sociálních zařízení na stadionu, včetně označení těchto míst,
 - j) pořádkovou činnost na stadionu, zákaz vstupu do vyhrazených prostor a ostrahu na vyhrazených parkovištích,
 - k) převzetí a předání stadionu, pronajatých prostor a jiných prostředků pronajímateli po ukončení soutěže.

Pravidlo 23
Zdravotní služba

- 1) Při každé soutěži musí být zajištěna zdravotní služba odpovídající rozsahu a místním podmínkám soutěže.
- 2) Lékař může zakázat soutěžícímu start nebo pokračování v soutěži jestliže zjistí, že by to ohrožovalo nebo poškozovalo zdraví soutěžícího. Toto rozhodnutí lékaře musí soutěžící a další účastníci soutěže respektovat.

Pravidlo 24
Ekonomická skupina

- 1) Činnost ekonomické skupiny řídí její vedoucí, který je podřízen veliteli soutěže.
- 2) Ekonomická skupina zabezpečuje a odpovídá zejména za:
 - ~~3)a)~~ uzavírání smluv, dohod a objednávek včetně jejich následných kontrol a likvidace,
 - ~~4)b)~~ nákup diplomů, medailí, popř. pohárů a jiných věcných cen,
 - ~~5)c)~~ pojištění soutěžících případně dalších účastníků soutěže, uvede-li to pořadatel v propozicích soutěže,
 - ~~6)d)~~ vedení dokladů za příjem a výdej finančních prostředků v místě konání soutěže (např. startovné, kauce, peněžité ceny apod.).

Pravidlo 25
Společná ustanovení o rozhodčích

- 1) Na soutěžích v požárním sportu mohou právoplatně rozhodovat pouze odborně způsobilí rozhodčí s příslušnou kvalifikací. Rozhodčí musí být nestranný, musí rozhodovat objektivně a přísně dodržovat pravidla požárního sportu.
- 2) V jednotlivých soutěžích požárního sportu se požaduje nejméně tato kvalifikace rozhodčích:
 - ~~1)a)~~ **Základní a** I. kolo - hlavní rozhodčí a rozhodčí disciplíny musí mít kvalifikaci ~~r~~Rozhodčího,
 - ostatní rozhodčí mohou mít kvalifikaci pomocného rozhodčího,
 - b) II. kolo - hlavní rozhodčí musí mít kvalifikaci rozhodčí-instruktor,
 - rozhodčí disciplíny, startér a hlavní časoměřič musí mít kvalifikaci rozhodčí,
 - ostatní rozhodčí mohou mít kvalifikaci pomocného rozhodčího,
 - c) Mistrovství a mezinárodní soutěže - hlavní rozhodčí a rozhodčí disciplíny musí mít kvalifikaci rozhodčí-instruktor,
 - ostatní rozhodčí musí mít kvalifikaci rozhodčí,
 - d) jiné soutěže - hlavní rozhodčí a rozhodčí disciplíny musí mít kvalifikaci rozhodčí.

Podrobnosti o odborné způsobilosti rozhodčích, podmínkách získání a prodloužení platnosti příslušné kvalifikace a vzor kvalifikačního průkazu rozhodčích jsou uvedeny v příloze č. 5.
- 3) Není-li přítomen dostatečný počet rozhodčích, mohou být povoláni jako pomocní rozhodčí příslušníci nebo zaměstnanci HZS ČR, zaměstnanci nebo členové jednotek PO nebo členové občanských sdružení, kteří sami soutěžili nebo jsou pro tuto funkci

připravování. Pomocní rozhodčí však nemohou samostatně rozhodovat ani ověřovat rekordní výkony.

- 4) Rozhodčí může rozhodovat pouze v té funkci, pro kterou má požadovanou kvalifikaci.
- 5) Rozhodčí může v téže disciplíně zastávat pouze jednu funkci.
- 6) Rozhodčí není povinen upozorňovat soutěžící na závady náradí před startem, pokud se nejedná o zjevné porušení pravidel požárního sportu a SHS nebo neohrožují-li zjevně bezpečnost při přípravě nebo provedení pokusu.
- 7) Rozhodčí jsou jednotně ustrojeni a označeni zpravidla viditelnou vizitkou. Způsob označení určí a zajistí pořadatel.
- 8) Rozhodčí může být ze své funkce na soutěži odvolán zejména pro nepřístojné chování, je-li pod vlivem alkoholu nebo za opakované chybné hodnocení výkonů soutěžících. Rozhodčí může být ze soutěže i vyloučen.
- 9) Vyloučení ze soutěže má za následek dočasné pozastavení výkonu funkce rozhodčího do rozhodnutí ÚORHS komise tělesné přípravy a sportu, resp. ředitele HZS kraje v případě soutěží I. a II. kola. ~~Komise tělesné přípravy a sportu resp. ředitel HZS kraje ÚORHS~~ po přešetření vyloučení může rozhodnout o:

- a) napomenutí rozhodčího,
- b) pozastavení činnosti výkonu funkce rozhodčího na dobu max. jednoho roku,
- a)c) navrnutí odejmutí kvalifikace rozhodčího.

O rozhodnutí o pozastavení činnosti výkonu funkce rozhodčího se provede záznam do kvalifikačního průkazu rozhodčího.

Pravidlo 26

Zařazení rozhodčích u jednotlivých disciplín

V jednotlivých disciplínách požárního sportu se doporučuje následující zařazení rozhodčích:

- a) **b ě h n a 100 m s p ř e k á ž k a m i**
rozhodčí disciplíny
startér, pomocníci startéra,
rozhodčí (překážka, kladina, rozdělovač a spojení hadic, cíl, měření-vážení),
hlavní časoměřič, časoměřiči, zapisovatel,
- b) **v ý s t u p d o 4. p o d l a ž í c v i č n é v ě ž e**
rozhodčí disciplíny
startér, pomocníci startéra,
rozhodčí (v oknech, u věže, měření-vážení),
hlavní časoměřič, časoměřiči, zapisovatel,
- c) **š t a f e t a 4 x 100 m s p ř e k á ž k a m i**
rozhodčí disciplíny
startér, pomocníci startéra,
rozhodčí (domeček, 1. předávka, překážka, 2. předávka, kladina, rozdělovač a spojení hadic, pásmo odpojení, 3. předávka, hašení, cíl, měření-vážení),
hlavní časoměřič, časoměřiči, zapisovatel,
- d) **p o ž á r n í ú t o k**
rozhodčí disciplíny
startér, pomocníci startéra,
rozhodčí (základna, hranice stříkání, terče, měření-vážení),
hlavní časoměřič, časoměřiči, zapisovatel.

Pravidlo 27

Hlavní rozhodčí

- 1) Hlavní rozhodčí odpovídá za technické provedení soutěže, dodržení pravidel požárního sportu a propozic soutěže. Jmenuje jej pořadatel soutěže.
- 2) Hlavní rozhodčí navrhuje veliteli soutěže časový rozpis soutěže, jakož i změny začátků disciplín, ukáže-li se v průběhu soutěže potřeba tyto změny provést.
- 3) Rozhoduje o počtu a zařazení rozhodčích, pokud tak již neučinil pořadatel soutěže. Nestačí-li počet rozhodčích k řádnému provedení soutěže, požádá velitele soutěže o přidělení potřebného počtu pomocných rozhodčích.
- 4) Vyskytnou-li se v průběhu soutěže nedostatky v činnosti rozhodčích, může je přeřadit nebo odvolat s funkce, případně navrhnout veliteli soutěže jejich vyloučení ze soutěže.
- 5) Svolává porady rozhodčích, kde je seznamuje zejména s jejich zařazením, úkoly, časovým rozpisem soutěže a úpravami pravidel, jsou-li v propozicích soutěže uvedeny.
- 6) Dohlíží na dodržování pravidel požárního sportu, a SHS a propozic soutěže. Na zjištěné závady upozorňuje a požaduje jejich odstranění cestou rozhodčího disciplíny nebo velitele soutěže, případně využije svých dalších pravomocí.
- 7) Rozhoduje o oprávnění soutěžících startovat v příslušné disciplíně a soutěži. Má právo určit soutěžícího k antidopingové zkoušce a testu na alkohol.
- 8) Rozhoduje o místě a času opakování pokusu, který nařídil rozhodčí disciplíny.
- 9) Rozhoduje o způsobilosti drah, případně stadionu, k uspořádání či pokračování soutěže (například při nezajištění zdravotní služby). Má právo soutěž přerušit a trvají-li hrubé nedostatky, které mohou negativně ovlivnit regulérnost soutěže a zejména bezpečnost soutěžících, navrhne veliteli soutěže ukončení soutěže.
- 10) Má právo vyloučit soutěžící (družstvo) ze soutěže za hrubé nebo úmyslné porušení pravidel, při pozitivní antidopingové kontrole či zjištění požití alkoholu nebo pro nepřístojné chování.
- 11) Rozhoduje o protestech a odvoláních v souladu s článkem pravidlem 12. Podle odstavce 8 ~~uvedeného~~ uvedeného článku pravidla přejímá od protestujícího kauci, pokud povinnost složení této kauce a její výše je určena v propozicích soutěže.
- 12) Rozhoduje o všech okolnostech, které se vyskytnou v průběhu disciplín a které pravidla požárního sportu a SHS výslovně neupravují a o nichž již nerozhodl rozhodčí disciplíny.
- 13) Kontroluje a podepisuje výsledkové listiny a protokoly o národním rekordu a předává je veliteli soutěže.
- ~~2-14~~ Při soutěžích velkého rozsahu může hlavní rozhodčí určit svého zástupce (pokud tak již neučinil pořadatel soutěže), který mu vypomáhá a v případě jeho nepřítomnosti jej zastupuje. Zástupce hlavního rozhodčího musí mít kvalifikaci stanovenou v dané soutěži pro hlavního rozhodčího.

Pravidlo 28

Rozhodčí disciplíny

- 1) Rozhodčí disciplíny řídí průběh dané disciplíny. V průběhu soutěže je podřízen hlavnímu rozhodčímu.
- 2) Rozhodčí disciplíny je odpovědný za dodržování pravidel požárního sportu. Rozhoduje o všech technických otázkách, které vzniknou v průběhu disciplíny.
- 3) Podřízeným rozhodčím přidělí jednotlivé úseky, stanoví úkoly a připomene ustanovení pravidel pro přidělený úsek.
- 4) Před začátkem a v průběhu plnění disciplíny je povinen překontrolovat a sledovat stav dráhy, překážky, startovní čáry a časomíry. Zjištěné závady nechá odstranit.
- 5) Má právo vyloučit soutěžícího (družstvo) z provádění disciplíny za hrubé nebo úmyslné porušení pravidel požárního sportu a SHS a navrhnout hlavnímu rozhodčímu vyloučení soutěžícího (družstva) ze soutěže při pozitivní antidopingové kontrole či zjištění požití alkoholu nebo pro nepřístojné chování.

- 6) Rozhoduje o protestech soutěžících v souladu s článkem 12 odstavce 8 části I SHS přejímá od protestujícího kauci, pokud povinnost složení této kauce a její výše je určena v propozicích soutěže.
- 7) Má právo povolit soutěžícímu (družstvu), kterému bylo prokazatelně překáženo, opakování pokusu.
- 8) Nastanou-li v průběhu disciplíny takové okolnosti, že spravedlnost vyžaduje, aby disciplína byla opakována, má právo prohlásit tuto disciplínu za neplatnou. Ta se opakuje týž den nebo druhý den, podle rozhodnutí hlavního rozhodčího, které je konečné.
- 9) Po skončení disciplíny zůstane v prostoru startu do doby, v níž může být podán protest nebo odvolání. Po uplynutí této doby potvrdí výsledkovou listinu disciplíny a předá ji hlavnímu rozhodčímu.
- 10) Při dosažení rekordního výkonu je povinen postarat se o příslušnou kontrolu a sepsání protokolu o národním rekordu dle pravidla 58 a jeho předání hlavnímu rozhodčímu.
- 11) Při soutěžích velkého rozsahu může hlavní rozhodčí určit zástupce rozhodčího disciplíny (pokud tak již neučinil pořadatel soutěže). Ten musí mít odpovídající kvalifikaci pro rozhodování v dané soutěži. Podle pokynů rozhodčího disciplíny se podílí na řízení disciplíny a v případě nepřítomnosti ho zastupuje.

Pravidlo 29

Rozhodčí

- 1) Rozhodčí je v průběhu disciplíny podřízen rozhodčímu disciplíny.
- 2) Rozhodčí pozorně sleduje plnění disciplíny na úseku (místě), který mu rozhodčí disciplíny přidělil a informuje jej o porušení pravidel požárního sportu [a SHS](#) zvednutím červeného praporku nebo jiným smluveným signálem. Po skončení pokusu přesně informuje rozhodčího disciplíny o porušení pravidel [a SHS](#), který dle této informace rozhodne.
- 3) Před startem dalšího pokusu signalizuje připravenost úseku bílým praporkem nebo jiným smluveným signálem.

Pravidlo 30

Startér

- 1) Startér dohlíží na soutěžící na startu a rozhoduje o všech okolnostech spojených se startem pokusu. Je podřízen rozhodčímu disciplíny.
- 2) Kontroluje, aby soutěžící startovali podle startovní listiny ve správném pokusu a správné dráze.
- 3) Pokud nebyl start proveden podle pravidla 54 o startování, vrátí jej zpět druhým výstřelem nebo zapískáním na píšťalku.
- 4) Dohlíží, aby soutěžící měli před startem řádně upevněna startovní čísla a aby jejich oděv, obuv a osobní výstroj odpovídala příslušným pravidlům. Zjištěné závady a přestupky proti pravidlům požárního sportu [a SHS](#) ihned hlásí rozhodčímu disciplíny zvednutím červeného praporku nebo jiným smluveným signálem, pokud je soutěžící na místě ihned neodstraní.
- 5) Plněním úkolů uvedených v předchozích odstavcích 2 až 4 může startér pověřit svého pomocníka. Při větších soutěžích může mít startér i několik pomocníků.

Pravidlo 31

Časoměřiči, měření a určování času

- 1) Za měření časů dosažených v jednotlivých disciplínách požárního sportu odpovídá hlavní časoměřič. V průběhu plnění disciplíny je podřízen rozhodčímu disciplíny.

- 2) Časoměřiči a zapisovatel podléhají hlavnímu časoměřiči. Ten jim přidělí jednotlivé dráhy, stanoví úkoly a připomene pravidla pro měření výkonů soutěžících. Hlavní časoměřič provádí zejména:
- kontrolu funkčnosti stopek nebo elektrické časomíry před zahájením plnění disciplíny,
 - potvrzení připravenosti časoměřičů nebo elektrické časomíry k dalšímu měření rozhodčímu disciplíny,
 - kontrolu a záznam naměřených časů všech časoměřičů a vydává pokyn ke zrušení naměřených časů,
 - stanovení a předání platného (úředního) času po každém pokusu zapisovateli,
 - výměnu časoměřiče v případě zjištění nepřesností v jeho měření,
 - ~~a)~~f) potvrzení příslušného protokolu při rekordním výkonu.
- 3) Čas lze měřit ve všech disciplínách požárního sportu ručně pomocí stopek nebo elektrickou časomírou.
- 4) Elektrickou časomírou lze použít, pokud umožní měření výkonů ve všech drahách měřené disciplíny. Měření času elektrickou časomírou je povinné při soutěžích II. kola, Mistrovství, mezinárodních a jiných určených soutěžích.
- 5) Při měření času elektrickou časomírou postupuje hlavní časoměřič, obsluha časomíry a pořadatel dle technických podmínek a návodu pro měření touto časomírou.
- 6) Při selhání elektrické časomíry rozhodne hlavní rozhodčí po dohodě s velitelem soutěže o dalším postupu.
- ~~7)~~ Čas se měří od záblesku pistole (kouře) do okamžiku:
- kdy kterákoli část těla soutěžícího protne cílový pásek, nebo dostihne-li svislou rovinu položenou kolmo okrajem cílové čáry bližším startu nebo protne-li cílový paprsek elektrické časomíry,
 - doteku soutěžícího oběma nohama podlahy čtvrtého podlaží nebo sepnutí kontaktu cílového zařízení elektrické časomíry (viz pravidlo 47 odst. 3) při výstupu do 4. podlaží cvičné věže,
 - ~~a)~~c) signalizace obou terčů (při elektrickém měření dle technických podmínek této časomíry) při požárním útoku.
- 8) Se způsobem ukončení měření času při použití elektrické časomíry musí být soutěžící seznámeni nejpozději před zahájením disciplíny.
- 9) Ručně měří čas soutěžícího zpravidla tři, nejméně však dva časoměřiči nezávisle na sobě. Své naměřené časy si zapíší, aniž by o nich předem mluvili a předají je hlavnímu časoměřiči. Naměřený čas zruší až na pokyn hlavního časoměřiče.
- ~~9)~~10) Úřední čas se určuje z naměřeného času dle těchto pravidel:
- při ručním měření s přesností 1/10 s a při elektrickém měření s přesností 1/100 s. Čas naměřený elektrickou časomírou je zároveň úředním časem,
 - zastaví-li se ručička stopek mezi dvěma čárkami, které udávají čas, platí vždy horší čas. Použije-li se stopek s přesností 1/100 s, určí se úřední čas s přesností 1/10 s dle převodní tabulky uvedené v následujícím odstavci,
 - souhlasí-li čas dvou ze tří stopek, je čas zaznamenaný touto dvojicí stopek časem úředním,
 - rozchází-li se čas všech tří stopek, úředním časem je čas zaznamenaný stopkami ukazujícími střední čas,
 - ~~a)~~e) byl-li čas změřen pouze dvojími stopkami a ty se rozcházejí, platí horší čas za čas úřední.
- 11) V případě selhání elektrického měření a dokončení měření disciplíny stopkami, se pro stanovení úředního času již splněných pokusů použije následující převodní tabulka:

Elektrické měření (s)	Úřední čas (s)	Elektrické měření (s)	Úřední čas (s)
----------------------------	---------------------	----------------------------	---------------------

0,05 - 0,14	=	0,1	0,55 - 0,64	=	0,6
0,15 - 0,24	=	0,2	0,65 - 0,74	=	0,7
0,25 - 0,34	=	0,3	0,75 - 0,84	=	0,8
0,35 - 0,44	=	0,4	0,85 - 0,94	=	0,9
0,45 - 0,54	=	0,5	0,95 - 1,04	=	1,0.

Pravidlo 32 Zapisovatel

- 1) Zapisovatel je zpravidla pomocníkem hlavního časoměřiče. Zapisuje časy naměřené časoměřiči v jednotlivých pokusech a úřední časy dle pokynů hlavního časoměřiče. Úřední časy dosažené v jednotlivých pokusech předává zpravidla radiostanicí vyhodnocovací skupině a hlasateli. Zapisuje také neplatné pokusy a zaznamenává u nich důvody neplatnosti ohlášené rozhodčím disciplíny. Vede časový přehled o zahájení a ukončení pokusů jednotlivých disciplín a o vyhlášení výsledků.
- 2) Po ukončení disciplíny předá záznamy časů a o neplatnosti pokusů rozhodčímu disciplíny.

Pravidlo 33 Vyhodnocovací skupina

- 1) Činnost vyhodnocovací skupiny řídí její vedoucí, který je podřízen hlavnímu rozhodčímu.
- 2) Vyhodnocovací skupina:
 - a) zaznamenává časy soutěžících v jednotlivých pokusech a disciplínách soutěže,
 - b) provádí hodnocení výkonů soutěžících podle pravidla 61 a propozic soutěže,
 - ~~a)c)~~ a)c) zpracovává dílčí a celkové výsledkové listiny a po odsouhlasení příslušným rozhodčím je zveřejňuje a předává určeným účastníkům soutěže.

Pravidlo 34 Komisař soutěže

- ~~e)1)~~ e)1) MV-generální ředitelství HZS ČR a nebo ÚOR~~HSV~~ SH ČMS může na vybrané soutěže v požárním sportu vyslat komisaře soutěže. Jde zejména o soutěže II. kola a ty soutěže, kde se předpokládá kvalifikace soutěžících na Mistrovství.
- ~~d)2)~~ d)2) Komisař soutěže musí mít kvalifikaci rozhodčí-instruktor.
- 3) Jeho úkolem je dohlížet na dodržování pravidel požárního sportu a SHS, nestranné rozhodování rozhodčích a zhodnocení výkonů soutěžících.
- 4) Je povinen převzít funkci hlavního rozhodčího, pokud se pořadatelem jmenovaný hlavní rozhodčí na soutěž nedostaví, nebo vyskytnou-li se opakované vážné závady v jeho rozhodování.
- 5) Komisař soutěže se stává členem odvolací komise soutěže.
- 6) Po ukončení soutěže připojí své stanovisko ke „Zprávě o soutěži v požárním sportu“, kterou vyhotovuje pořadatel pro ÚOR~~HSV~~ SH ČMS. Obsah stanoviska je uveden v příloze č. 2 této SHS těchto pravidel.
- 7) Ostatní pořadatelé mohou obdobně vyslat komisaře soutěže na jimi vyhlášené soutěže.

Pravidlo 35 Odvolací komise

- ~~f)1)~~ f)1) Odvolací komise rozhoduje o všech odvoláních o kterých nerozhodl hlavní rozhodčí.
- 2) Rozhoduje na místě a její rozhodnutí je konečné.

- ~~7.3)~~ Odvolací komise je nejméně tříčlenná. Tvoří ji hlavní rozhodčí, rozhodčí disciplín a komisař soutěže, je-li delegován. Odvolací komise může být doplněna členem, kterého jmenuje velitel soutěže, zpravidla na návrh hlavního rozhodčího.
- 4) Odvolací komise rozhoduje většinou hlasů. Při rovnosti hlasů rozhoduje hlavní rozhodčí nebo komisař soutěže, je-li delegován.
 - 5) Rozhodnutí týkající se okolností, které nejsou v pravidlech požárního sportu jasně popsány a vyžadují si delší čas pro objektivní posouzení, oznámí hlavní rozhodčí jménem odvolací komise dodatečně, nejpozději do zahájení následující disciplíny, případně do vyhlášení výsledků. Po dobu jednání odvolací komise může být soutěž hlavním rozhodčím přerušena a na jednání komise mohou být povolány další zainteresované osoby.

Vedoucí družstva a soutěžící

Pravidlo 36 Vedoucí družstva

Vedoucí družstva:

- a) řídí a organizuje činnost v družstvu,
- b) dbá o bezpečnost členů družstva, odpovídá pořadateli, že nepřipustí na start soutěžícího, jehož zdravotní stav to neumožňuje,
- c) jedná jménem družstva,
- d) podává ve stanovené lhůtě podle pravidel požárního sportu SHS protesty a odvolání,
- e) zúčastňuje se losování a spolu s trenérem rozhoduje o nasazení soutěžících na startu,
- f) předává pořadatelům doklady, stanovené propozicemi soutěže,
- g) nemá právo se vměšovat do rozhodování rozhodčích,
- h) odpovídá za ukázněné vystupování družstva v ubytovacích prostorách a na stadiónu, včasné nástupy na trénink a starty, dodržování pravidel požárního sportu, propozic soutěže a pokynů pořadatelů a rozhodčích,
- i) dodržuje zásady slušného chování.

Pravidlo 37 Soutěžící

- 1) Soutěžící je podřízen vedoucímu družstva po stránce organizační a trenérovi po stránce technické.
- 2) Soutěžící:
 - a) má právo dotazu k rozhodčímu jen k objasnění technických otázek provedení disciplíny,
 - b) nemá právo se domlouvat s rozhodčími o jejich rozhodnutích, žádat informace o naměřeném čase od časoměřičů apod.,
 - c) pokud dojde k technickému nedorozumění mezi rozhodčím a soutěžícím (družstvem), je povinen přivolat vedoucího družstva, který jedná o těchto okolnostech jménem soutěžícího (družstva) s rozhodčím disciplíny,
 - d) nominuje-li se na soutěž jako jednotlivec a není s ním na soutěži vedoucí družstva, má vůči pořadateli a rozhodčím stejná práva a povinnosti jako vedoucí družstva,
 - e) je povinen se podrobit všem rozhodnutím rozhodčích, antidopingové zkoušce a testu na alkohol, byl-li k tomu rozhodčím vyzván a pokynům pořadatelů,
 - f) je povinen se zdržovat do startu v prostoru určeném pořadatelem a po skončení svého pokusu opustit co nejdříve závodní dráhu,

- g) odpovídá za to, že jeho oděv, obuv, osobní výstroj a nářadí odpovídá pravidlům požárního sportu a SHS; na požádání technického pracovníka nebo rozhodčího určeného ke kontrole nářadí je povinen toto nářadí ke kontrole předložit, z)h) _____ dodržuje zásady slušného chování.

Pravidlo 38

Ostatní členové družstva

- 4)1) Ostatní členové družstva (trenér, masér-zdravotník a řidič) jsou podřízeni vedoucímu družstva. Nemají právo vstupovat na závodní dráhu bez vyzvání nebo povolení pořadatele nebo rozhodčího a vměšovat se do rozhodování rozhodčích. Dodržují zásady slušného chování.
- 5)2) Trenér řídí soutěžící po stránce technické. Zastupuje vedoucího družstva se všemi právy a povinnostmi v případě jeho nepřítomnosti.
- 6)3) Masér-zdravotník družstva dbá na zdravotní stav soutěžících, vedoucího a ostatních členů družstva.

Technické podmínky

Pravidlo 39

Povrch drah

- a)1) Všechny disciplíny požárního sportu mohou být prováděny na drahách s pevným povrchem zemitým, travnatým, škvárovým nebo z jiných k tomu používaných materiálů.
- b)2) Soutěže II. kola, Mistrovství a mezinárodní soutěže se provádějí na povrchu škvárovém, nebo kvalitativně srovnatelném a nebo na povrchu vyšší kvality, s výjimkou disciplíny požární útok.
- e)3) Povrch dráhy může být se souhlasem hlavního rozhodčího chráněn proti poškození v exponovaných místech, zejména v místech styku s používaným nářadím nebo překážkami a v prostoru nádrží na vodu nebo na hořlavou kapalinu. Celková tloušťka ochranné vrstvy nesmí přesahovat 12 mm. Ochranná vrstva nesmí zhoršovat adhezni podmínky pro běh soutěžících a musí být spolehlivě připevněna k povrchu dráhy.

Pravidlo 40

Běžecká trat' a jednotlivé dráhy

- m)1) Standardní délka běžecké trati je 400 m, má dvě rovinky a dvě zatáčky. Nejedná-li se o dráhu s travnatým povrchem, musí být vnitřní okraj ohraničen obrubníkem z vhodného materiálu, asi 50 mm vysokým a 50 mm širokým. Obrubník může být nadzvednut, aby pod ním mohla z povrchu dráhy volně odtékat voda, ale jeho horní okraj nesmí být výše než 65 mm nad povrchem dráhy.
- n)2) Dráha s travnatým povrchem bez obrubníku musí mít vnitřní okraj běžecké trati vyznačen čarou 50 mm širokou, opatřenou praporky vzdálenými od sebe po 5 m. Praporky musí být na čáře umístěny tak, aby bránily soutěžícím běžet po čáře. Jsou nakloněny v úhlu 60° od země směrem od dráhy. Vhodné jsou praporky rozměrů 25 x 25 cm umístěné na žerdi dlouhé 45 cm.
- o)3) Délka běžecké trati musí být měřena 0,20 m od hrany obrubníku směrem do dráhy. Tam, kde běžecká trat' není vymezena obrubníkem, musí se měřit ve vzdálenosti 0,20 m od čáry označující vnitřní (levý) okraj první dráhy.
- p)4) Délka běžecké trati ostatních drah se měří ve vzdálenosti 0,20 m od vnějších okrajů čar předchozích vlevo umístěných drah. Vnější (pravá) čára je zahrnuta do stanovené šířky dráhy.

5) Při měření běžecké trati musí být provedena dvě měření, která se od sebe nesmí lišit o více než $0,0003 \times L + 0,01$ m, kde „L“ je délka trati v metrech. Z tohoto výpočtu plyne nejvyšší přípustný rozdíl mezi dvěma měřeními:

- pro 32,25 m 0,02 m,
- pro 100 m 0,04 m,
- pro 400 m 0,13 m.

6) Při všech bězích v disciplíně běh na 100 m s překážkami a štafeta 4 x 100 m s překážkami musí každý soutěžící běžet v samostatné dráze široké 2,4 až 2,5 m. Všechny dráhy musí být stejně široké. Běhá se směrem doleva. V disciplíně štafeta 4 x 100 m s překážkami s drahou užší jak 2,5 m se v přiměřené délce dráhy, kde soutěžící z domečku seskakují, vyznačí rozšíření dráhy na 2,5 m.

V **základním kole a v** I. kole a jiné soutěži se připouští nestandardní uspořádání běžecké trati, které stanoví dle místních podmínek pořadatel v propozicích soutěže. Dráhy pro disciplínu výstup do 4. podlaží cvičné věže jsou min. 1,6 m široké.

7) Dráhy musí být číslovány tak, že levá (vnitřní) dráha při pohledu ve směru běhu má v prvním pokusu číslo 1. Pro druhé pokusy lze číslování drah měnit.

Pravidlo 41

Start a cíl

- 1) Start a cíl dráhy se označují bílou, 5 cm širokou čarou, vedenou kolmo k vnitřnímu okraji dráhy. Šířka startovní čáry se započítává do délky dráhy. Cílová čára se do délky dráhy nezapočítává. Dva bílé kúly cca 1,4 m vysoké a 8 x 2 cm široké, označující konec cílové čáry, se umísťují vně drah nejméně 30 cm od okraje dráhy. Mohou být nahrazeny konstrukcí pro časomíru. Na ní je umístěna světelná závora ve výšce 125 cm. **Měření výkonů může být prováděno certifikovanou cílovou kamerou.**
- 2) Pořadatel, II. kola soutěže, Mistrovství a mezinárodní soutěže musí zajistit soutěžícím možnost použití startovních bloků. Soutěžící může použít též startovní bloky vlastní. Startovní bloky musí být tuhé konstrukce, musí umožňovat rychlé a snadné upevnění i odstranění tak, aby co nejméně poškodily dráhu. Ukotvení startovních bloků nesmí během startu dovolit žádný pohyb.
- 3) Pro disciplínu štafeta 4 x 100 m s překážkami musí být cíl všech drah v jedné rovině. Délka dráhy je proto měřena od cílové čáry ke startovní čáře.
- 4) Startovní čára pro disciplínu výstup do 4. podlaží cvičné věže je vzdálena 32,25 m od čela věže (viz obr. č. 3).

Pravidlo 42

Rozmístění překážek a náradí při běhu na 100 m s překážkami

Délka běžecké trati [m]	Překážka vzdálenost od startovní čáry [m]	Hadice vzdálenost od překážky [m]	Kladina vzdálenost náběhového můstku od hadic [m]	Rozdělovač vzdálenost od cílové čáry [m]
100	23	5	10	25

Viz obr. 1.

Pravidlo 43
Parametry překážek a náradí při běhu na 100 m s překážkami

Překážka		Kladina		Náběhové můstky		Hadice		Proudnice	
výška [m]	šířka [m]	délka x šířka [m]	výška [m]	délka [m]	šířka [m]	délka [m]	hmotnost [kg]	délka [m]	hmotnost [kg]
2	2	8 x 0,18	1,2	2	0,25	min. 19	min. 2,5	min. 0,25	min. 0,5

Poznámka: Pro ženy ~~a-dorostenky~~ je kladina snížena na výšku 0,8 m a překážka nahrazena nízkou překážkou. Popis překážek a náradí je uveden v pravidle 47.

Pravidlo 44
Rozmístění překážek a náradí při štafetě 4 x 100 m s překážkami

Domeček od startu	Překážka od začátku 2. úseku	Hadice od začátku 3. úseku	Kladina od hadic	Rozdělovač od začátku 3. úseku	Přenosný hasicí přístroj od začátku 4. úseku	Střed nádrže na hořlavou kapalinu od přenosného hasicího přístroje
[m]	[m]	[m]	[m]	[m]	[m]	[m]
30	50	15	10	55	20	30

Viz obr. 5.

Pravidlo 45
Rozměry překážek a přehled náradí při štafetě 4 x 100 m s překážkami

Úsek č. 1	Úsek č. 2	Úsek č. 3	Úsek č. 4	Nádrž na hořlavou kapalinu (rozměry)		
				výška [m]	šířka [m]	délka [m]
Domeček 5 x 2,5 x 2,5 [m]	Překážka 2 x 2 [m]	Kladina 1,2 x 8 [m] hadice rozdělovač	Přenosný hasicí přístroj nádrž na hořlavou kapalinu	0,2	1,0	1,5

- Poznámky: a) Místo nádrže na hořlavou kapalinu může být na dráze značka nebo podložka 0,8 x 0,8 m, max. 3 cm vysoká pro odložení přenosného hasicího přístroje.
b) Pro ženy ~~a-dorostenky~~ je kladina snížena na výšku 0,8 m a překážka je nahrazena nízkou překážkou.
c) V -základním a I. kole soutěže a pro ženy ~~i-dorostenky~~ ve všech kolech soutěže je možno na-hradit domeček překážkou s oknem. Popis překážek a náradí je uveden v pravidle 47.

Pravidlo 46
Vzdálenosti při požárním útoku

Osa plošiny od čelní startovní čáry	Osa plošiny od boční startovní čáry	Hranice střikání od osy plošiny	Čelo terčů od hranice střikání	Čelo nádrže na vodu od okraje plošiny
[m]	[m]	[m]	[m]	[m]
10	10	90	5	4

Viz obr. 7.

- Poznámky: a) Vzdálenost mezi osami terčů je 5 m.
b) Pro ženy ~~a-dorostenky~~ se hranice střikání upraví na 70 m od osy plošiny.

Pravidlo 47
Popis překážek a náradí

- ~~12)1)~~ **Překážka:** výška 2 m, šířka 2 m, konstrukce překážky ocelová, výplň - desky hladké, tloušťka 4 cm. Musí být řádně ukotvena. Povrch překážky může být chráněn spolehlivě připevněným pryžovým materiálem typu remapur nebo analogickým materiálem zlepšujícím adhezi (dále jen „pryžový materiál“) o max. tloušťce 12 mm. V takovém případě bude umístěn v průsečíku soustředných os náběhové stěny překážky a jeho rozměr bude 0,7 x 0,7 m až 1 x 1 m.
- 2) **Kladina:** délka 8 m, šířka povrchu 18 cm, výška od země k povrchu kladiny 1,2 m. Tři podpěry. Náběhové můstky jsou 2 m dlouhé, 25 cm široké, tloušťka 4 cm. Dřevěné laťky na nich připevněné jsou 5 cm široké, tloušťka 3 cm. Vzdálenost laťek je po 35 cm od povrchu kladiny po celé délce náběhového můstku s tím, že poslední laťka je vzdálena 25 cm od začátku náběhového můstku. Povrch kladiny a náběhových můstků může být chráněn spolehlivě připevněným pryžovým materiálem zlepšující adhezi o max. tloušťce 12 mm. V takovém případě musí být zachovány rozměry překážky.
- 3) **Cvičná věž**⁷⁾: parapetní desky oken v druhém podlaží jsou ve výšce 4,25 m nad zemí. Vzdálenosti mezi parapetní deskou druhého a třetího, třetího a čtvrtého podlaží jsou 3,3 m. Rozměry oken, umístěných ve 2., 3. a 4. podlaží v ose dráhy, jsou 1,1 m x 1,87 m. Šířka pilíře mezi okny je minimálně 0,6 m, šířka parapetní desky 0,4 m. Parapetní desky vystupují z přední stěny cvičné věže 3 cm. Přední strana cvičné věže je obložena prkny nebo deskami a ve výši 1,05 m nad zemí je opatřena 6x6 cm silnou latí (3,14 m od vrchní hrany parapetu po horní hranu latě o rozměrech 6x6 cm). Po celé šíři přední strany cvičné věže jsou ve výši parapetů 1. a 2. okna umístěny latě, vystupující z cvičné věže 3 cm a tvořící s parapety souvislou horizontální přímku. Povrch přední strany cvičné věže může být chráněn spolehlivě připevněným pryžovým materiálem zlepšujícím adhezi o max. tloušťce 12 mm. V takovém případě vystupují parapetní desky a latě tvořící s parapety souvislou přímku z přední stěny cvičné věže 3 cm od povrchu materiálu zvyšujícího adhezi. V takovém případě bude ochranný materiál umístěn v ose dráhy a šíři nejméně 1 m. Z druhé strany cvičné věže jsou ve 2., 3., a 4. podlaží umístěné podlahy 0,80 m pod parapetní deskou a pevný žebřík pro sestup soutěžících po ukončení pokusu. Na podlaže ve 4. podlaží je možno umístit **cílové zařízení** časomíry, které je max. 8 cm vysoké, min. 60 cm hluboké a 100 cm široké a má dvě nášlapné desky oddělené 30 cm širokým předělem (viz obr. č. 4). Spouštěcí hmotnost pro každou nášlapnou desku je 10 až 15 kg na každém jejím místě. Měření času bude zastaveno, když obě nášlapné desky budou současně stlačeny. Pod cvičnou věží je **zajišťovací poduška** nejmenší hloubky 1 m pod povrchem dráhy, šířka od přední stěny cvičné věže 4 m - přesahuje šířku cvičné věže po stranách o 1 m. Poduška musí být provedena tak, aby ztlumila případný pád soutěžícího. Skládá se ze dvou vrstev: 0,5 m pružný materiál (pěnová guma, molitan atp.) a 0,5 m písku a pilin – směs 1:1. Horní část podušky musí být na úrovni dráhy. Pokud nelze zajišťovací podušku zhotovit pod povrchem dráhy, je nutno použít polštářů zhotovených speciálně pro tento účel. Polštáře jsou zhotoveny z molitanové hmoty o rozměrech: délka min. 3 m od přední stěny cvičné věže, šířka - na celou šířku cvičné věže, výška min. 0,8 m. Šířku polštáře nutno dělit podle počtu drah. Výšku možno rozdělit na dvě vrstvy. Jednotlivé části (díly) nutno sestavovat těsně k sobě. Zajišťovací podušku lze doplnit bezpečnostní sítí zhotovenou a umístěnou na cvičnou věž podle přílohy č. 9.
- Cvičná věž musí mít nejméně dvě dráhy. Rám horní hrany okna nesmí přesahovat rovinu střechy.

⁷⁾ Cvičná věž je stavbou, která podléhá stavebnímu řízení dle zákona č. 183/2006 Sb., o územním plánování a stavebním řádu (stavební zákon). Preventivní a podrobné kontrolní prohlídky konstrukce cvičné věže se provádějí v souladu s ČSN 73 2601. Bezpečnost práce na cvičné věži stanovuje Rozkaz náčelníka HS Sboru PO MV ČR č. 14/1990.

- 4) **Jednohákový žebřík:** je z lehkého kovu, má 13 dřevěných nebo kovových příčlů, délka žebříku je 410 cm ± 10 cm, minimální jeho šířka (vnější rozměr) je 30 cm. Kovový hák opatřený zuby má vnitřní rozměr min. 43 cm. Minimální hmotnost jednohákového žebříku je 8,5 kg.
- 5) **Domeček:** délka 5 m, šířka 2,5 m, výška do hřebenu střechy 2,5 m, plocha každé poloviny střechy se sklonem v úhlu 30° je dána rozměry o délce 4 m a šířce 1,5 m. Na obou stranách přední strany střechy do vzdálenosti 30 cm od hřebene je zářez 6 cm hluboký na opření žebříku. Hrana zářezu může být obložena pryžovým nebo jiným analogickým materiálem, který ztlumí náraz žebříku. Po délce střechy 20 cm od okapu jsou po obou stranách připevněny laťky o šířce 10 cm a výšce 6 cm. Přední stěna má výplň z prken. Zadní část domečku tvoří horizontální plošina o délce 1 m a výšce 1,75 m nad zemí. Šířka plošiny se rovná šířce domečku. Povrch střechy i plošiny může být chráněn spolehlivě připevněným pryžovým materiálem o max. tloušťce 12 mm. V takovém případě musí být na obou stranách domečku v pásu širokém min. 0,4 m a u střechy musí přiléhat k horní hraně latě. Musí být při tom zachována výška latě 6 cm od povrchu pryžového materiálu.
- 6) **Nádrž na hořlavou kapalinu:** je z ocelového plechu. Délka nádrže je 1,5 m, šířka 1 m a výška stěny 0,20 m. Na kratších stranách je nádrž opatřena čtyřmi držáky na přenášení, které nesmí přesahovat výšku nádrže.
- Náplň:** 430 litrů vody, 32 litry petroleje, 0,25 litru benzínu.
- 7) **Náradí pro běh na 100 m s překážkami a štafetu 4 x 100 m s překážkami:**
- ~~2) a)~~ **2 hadice**, min délka 19 m, nejmenší hmotnost hadice 2,5 kg včetně spojek, min. plochá šířka 62 mm; spojky musí být opatřeny těsněním. Hadice musí mít kruhový průměr. Lze použít klasickou požární hadici C schváleného druhu,
- ~~3) b)~~ **1 ks rozdělovače** se všemi ventily může být libovolně natočen. Spodní hrany všech spojek (u ROT spojky se nezapočítává zub) mohou být max. 60 mm od spodní podložky. Nástavec ROT spojky včetně spojky je max. 80 mm dlouhý - měřeno od čela spojky ke konci závitu na hrdle rozdělovače. Rozdělovač nesmí být vybaven naváděcími pomůckami. Nesmí být zaslepeny otvory púlspojky a rozdělovač nesmí být zatížen dodatečným závažím, vyplněn žádným materiálem a kotven do dráhy. Rozdělovač může mít max. 4 nožičky (podpěry) o průměru max. 30 mm,
- ~~4) c)~~ **1 ks proudnice** (štafetový kolík), min. délka 25 cm, hmotnost min. 0,50 kg, může být upravena pro nesení v zubech, případně uchycení na řemínku max. délky od těla 50 cm a připevněna k opasku,
- ~~5) d)~~ **žebřík k překonání domečku;** výška postaveného skládacího žebříku je 300 až 315 cm, vnitřní šířka 23 až 25 cm, 8 nebo 9 rovnoměrně rozmístěných příčlů. Nesmí být zakončen bodci ani hroty. Místo skládacího žebříku může být použit jeden díl nastavovacího žebříku. U dřevěného žebříku lze odstranit kování. Min. hmotnost žebříku je 9,8,5 kg. Pořadatel může rozhodnout o použití podložky v místě styku paty žebříku s povrchem dráhy,
- e) **přenosný hasicí přístroj** práškový o hmotnosti min. 5 kg.
- V propozicích soutěže může pořadatel určit, kterými přístroji se bude soutěžit (losování, dodanými pořadatelem apod.).
- 8) **Plošina pro přenosnou motorovou stříkačku a náradí:** rozměr 2 x 2 m, výška 0,17 m, veškeré náradí kromě savic nesmí přesahovat přes její okraje. Smí být použito jen náradí pro požární útok (viz odst. 11 tohoto pravidla).

7a) Technické podmínky pro pořízení věcného prostředku požární ochrany TP-TS/03-2008 Šroubení sacích požárních hadic (čj. MV-46944-2/PO-2008 ze dne 5.5.2008), účinnost od 15.6.2008.“.

7b) Technické podmínky pro pořízení věcného prostředku požární ochrany TP-TS/01-2007 Sací koš (čj. PO-1769-3/IZS-2007 ze dne 21.8.2007), účinnost od 1.9.2007.“.

9) **Nádrž na vodu:** má stěny vysoké 0,8 m a nejmenší obsah 1000 l. Nádrž může být z jakéhokoliv materiálu bez ostrých hran. Vnitřek nádrže musí být bez překážek, o které by se mohlo zachytit použité nářadí.

10) **Nářadí pro požární útok:**

- 1 ks přenosná motorová stříkačka dle pravidla 48,
- 2 ks savic $2,5 \pm 0,05$ m dlouhé, průměru 110 mm se šroubením, přičemž případné použití těsnících „O“ kroužků dle technických podmínek ^{7a)} nesmí bránit spojení savic a napojení na motorovou stříkačku šroubováním (pro základní a I. kolo soutěží se připouští 4 ks savic 1,6 m dlouhé, průměr 110 mm se šroubením, spojené do dvou dílů),
- 1 ks sací koš 110 mm s funkčním zpětným ventilem vyhovující technickým podmínkám ^{7b)},
- 3 ks tlakových požárních hadic (dále jen „hadice“) B, průměru 75 mm po celé délce, izolované, min. délka 19 m, šířka ploché hadice B min. 113 mm.
Ženy ~~a dorostenky~~ použijí 2 ks výše uvedených hadic B,
- 1 ks třícestný rozdělovač s vřetenovým nebo kulovým uzávěrem,
- 4 ks hadic C, průměru 52 mm po celé délce, izolované, min. délka 19 m, šířka ploché hadice C min. 79 mm,
- 2 ks proudnic C, průměr výstřikové hubice $12,5 \pm 0,1$ mm, maximální délky (včetně púlspojky) 450 mm,
- 2 ks klíče na spojky (nejsou nutnou součástí),
- 1 ks přetlakový ventil B (průměr vstupu a výstupu 75 mm) dle pravidla 48, nastavený na maximální tlak 1,2 MPa v dopravním vedení a příslušenství přetlakového ventilu pro odvedení vody z jeho obtoku mimo základnu. Příslušenství přetlakového ventilu může sestávat:

- ze zařízení, které přetlakový ventil zajistí v libovolné poloze na výtlakovém hrdle motorové stříkačky,
 - přechodu B/C,
 - speciálního kolena C,
 - odváděcí hadice C,
- a- zařízení pro aretaci nastavených hodnot na přetlakovém ventilu.

Nastavení přetlakového ventilu musí být zabezpečeno proti změně nastavených hodnot po celou dobu soutěže. Obtok přetlakového ventilu může být redukován max. spojkou nebo kolenem 75/52. je zakázáno jakýmkoliv jiným způsobem redukovat průměr obtokového vedení. Koleno obtoku musí být nastaveno do směru odváděcí hadice a ta nesmí být překroucená ani zlomená. Na nářadí pro požární útok lze použít tlakové pevné spojky s pojistkou proti rozpojení, vyhovující technickým podmínkám ^{7c)}. Pro postupové soutěže SH ČMS v PS se připouští pojistky proti rozpojení hadic na tlakových i pevných spojkách „B“ a „C“. V případě použití jiných pojistek proti rozpojení, než těch co vyhovují technickým podmínkám ^{7c)} nemůže být uznán národní rekord. Rekord SH ČMS uznán bude.

11) **Terče pro požární útok:** terč je štítem o šířce $50 \pm 0,5$ cm a min. výšce 50 cm, s otvorem o průměru 50 mm v ose ve výši 1,60 m nad zemí. Na zadní straně štítu je nádržka o objemu 15 až 22 litrů. Terč musí signalizovat po naplnění 10 litrů vody. Terče mohou být mechanické nebo elektrické. Elektrické jsou konstruovány tak, aby před zahájením disciplíny a po ukončení pokusu mohla být provedena kontrola vyprázdnění nádržky a množství vody, které je nutné k sepnutí signalizace terčů.

12) Alternativní překážky:

Nízká překážka nahrazuje překážku v disciplínách běh na 100 m s překážkami a štafeta 4 x 100 m s překážkami u žen ~~a dorostenek~~. Konstrukce je dřevěná nebo ocelová, výplň desky hladké - tloušťka 4 cm. Výška 0,8 m, šířka 1,8 až 2,0 m (možné použít

i příčné břevno s výplní). Povrch nízké překážky může být chráněn spolehlivě připevněným materiálem zlepšujícím adhezi o max. tloušťce 12 mm. V takovém případě musí být zachovány rozměry překážky.

Překážka s oknem nahrazuje domeček v soutěžích základních a I. kola a pro ženy a dorostenky ve všech kolech soutěže. Konstrukce je dřevěná nebo ocelová, výplň desky hladké - tloušťka 4 cm, výška 2 m, šířka 2 m. Okno o rozměrech 0,6 m x 0,6 m je umístěno v ose překážky, jeho spodní okraj je 1,1 m nad povrchem dráhy. Musí být řádně ukotvena.⁸

Pravidlo 48

Nářadí

- 1) Nářadí používané ve všech disciplínách požárního sportu musí hmotností, rozměry a provedením odpovídat pravidlům požárního sportu a SHS. Přenosné hasicí přístroje, žebříky a nářadí používané v disciplíně požární útok, musí vyhovovat také platným právním předpisům⁸⁾, technickým normám nebo technickým podmínkám vydaným MV-generálním ředitelstvím HZS ČR v Katalogu technických podmínek HZS ČR⁹⁾. Jsou-li výrobcem nebo předpisem stanoveny životnost, revize nebo zkoušky nářadí (například přenosného hasicího přístroje, jednohákového žebříku), odpovídá za jejich dodržení ten, kdo je na soutěž dodal.
- 2) Soutěžící používají při soutěžích zpravidla vlastní přenosné motorové stříkačky (dále jen „motorové stříkačky“) a další nářadí, pokud pořadatel soutěže nerozhodne jinak. Pořadatel může v propozicích soutěže určit, které nářadí zajistí sám a způsob jejich přidělení soutěžícím (například losování), případně které nářadí převezme od soutěžících, způsob jejich kontroly a použití (například dle losování). To se týká zejména motorových stříkaček, přetlakových ventilů a přenosných hasicích přístrojů.
- 3) Mohou být použity motorové stříkačky, které se podle technických podmínek¹⁰⁾ přiřazují podle velikosti čerpadla až do skupiny PS 16 nebo s požárním čerpadlem do velikosti 10/1500 podle ČSN EN 1028-1. Na motorových stříkačkách nesmí být prováděny žádné technické úpravy odporující bezpečnosti práce, technickým podmínkám výrobce s výjimkou instalace spouštěče. Není povoleno použití jakéhokoliv savicového nástavce nebo přechodu. Pro postupové soutěže SH ČMS v PS se v případě použití jednotné motorové stříkačky povoluje použití savicového nástavce a nebo přechodu. V případě dosažení národního rekordu nebude tento ovšem uznán. Rekord SH ČMS uznán bude.
- 4) Pro zvýšení bezpečnosti disciplíny požární útok se povinně používá přetlakový ventil.
- 5) Závady, které vznikly na nářadí přivezeném soutěžícím (družstvem), neopravňují k opakování pokusu a nebudou při protestu uznány.
- 6) Závady, které vznikly na překážkách nebo nářadí, které dodal pořadatel, a proti kterým bude podán protest, budou posouzeny. Bude-li protest shledán oprávněným, bude povoleno opakování pokusu.
- 7) V průběhu soutěže, nejpozději do 10 minut po ukončení disciplíny, může rozhodčí nebo pověřený technický pracovník provést kontrolu motorové stříkačky a dalšího nářadí

7c) Technické podmínky pro pořízení věcného prostředku požární ochrany TP-TS/02-2008 Tlaková pevná spojka (čj. MV-46944-1/PO-2008 ze dne 5.5.2008), účinnost od 15.6.2008.“.

8) § 5 odst. 1 písm. a) a § 24 odst. 2 zákona o požární ochraně.

§ 8 odst. 1, 3 a 5 vyhlášky č. 247/2001 Sb., ve znění vyhlášky č. 226/2005 Sb.

Zákon č. 22/1997 Sb., o technických požadavcích na výrobky a o změně a doplnění některých zákonů, ve znění pozdějších předpisů.

Vyhláška č. 255/1999 Sb., o technických podmínkách věcných prostředků požární ochrany, ve znění pozdějších předpisů.

9) Pokyn generálního ředitele HZS ČR a náměstka ministra vnitra č. 8/2006, o vydávání technických podmínek pro vybranou požární techniku a vybrané věcné prostředky požární ochrany.

10) Příloha č. 4 k vyhlášce č. 255/1999 Sb., ve znění vyhlášky č. 456/2006 Sb.

za účelem ověření technických parametrů nářadí daných výrobcem nebo těmito pravidly. Soutěžící je povinen na vyžádání rozhodčích předat ve stanoveném čase nářadí k této kontrole.

Provede-li rozhodčí nebo pověřený technický pracovník tuto kontrolu po provedení pokusu a zjistí-li, že kontrolované nářadí má nevyhovující parametry, bude tento pokus prohlášen za neplatný.

Provede-li rozhodčí nebo pověřený technický pracovník tuto kontrolu před provedením pokusu a prokáže se, že soutěžící (družstvo) použil(o) v pokusu jiné nářadí než to, které bylo rozhodčím nebo pověřeným technickým pracovníkem kontrolováno, převzato a označeno, bude soutěžící (družstvo) potrestán(o) vyloučením ze soutěže.

Pravidlo 49 Měření a vážení

- 1) Všechny rozměry drah a nářadí se měří ocelovým pásmem, ocelovým metrem, posuvným měřítkem nebo jiným cejchovaným měřidlem. Hmotnost nářadí se váží cejchovanou váhou, objem se měří cejchovaným měřidlem.
- 2) Rozměry jsou udávány v metrech, centimetrech, milimetrech. Hmotnost je udávána v kilogramech, objem v litrech.
- 3) Čas se měří v sekundách podle pravidla 31.

Pravidlo 50 Oděv, obuv a osobní výstroj

~~a)1)~~ Soutěžící nastupují ke všem disciplinám v pracovním stejnokroji II nebo ve sportovním oděvu, který sestává z dlouhých kalhot (zcela zakrytá stehna a lýtka) a blůzy nebo trička s dlouhým nebo krátkým rukávem, případně tomu odpovídající sportovní kombinéze.

Oděv soutěžících musí být čistý a nošen tak, aby nevzbuzoval pohoršení. Musí být zhotoven z látky, která je neprůsvitná.

- 2) Při plnění kolektivních disciplín musí mít vždy celé družstvo jednotný oděv. To se netýká soutěžícího na 4. úseku štafety 4 x 100 m s překážkami, provádí-li se hašení. Obuv není součástí oděvu.
- 3) Soutěžící musí při soutěži nosit oděv standardním způsobem, tričko vždy zastrčené do kalhot, nohavice se nezahrnují.

~~7)4)~~ Obuv soutěžících:

~~3) a)~~ může být použita sportovní obuv nebo zásahová obuv pro hasiče,

b) podrážka sportovní obuvi může mít drážky, plastické švy, vroubkování nebo výstupky o max. hloubce 5 mm, pokud jsou všechny zhotoveny ze stejného nebo podobného materiálu jako základní podrážka,

c) připouští se tretry s max. délkou hřebů 6 mm,

~~4) d)~~ kopačky se nepřipouštějí.

~~8)5)~~ Při všech soutěžích v požárním sportu musí být používány pro ochranu hlavy prilby splňující podmínky uvedené v příloze č. 6.

~~9)6)~~ Při všech disciplínách požárního sportu se používá kožený opasek šíře min. 50 mm, s kovovou přezkou nebo jiný, bez karabin, používaný v požární ochraně k zásahům.

~~10)7)~~ Každý soutěžící musí mít připevněno startovní číslo, které pro danou soutěž převezme od pořadatele. Startovní číslo musí souhlasit s číslem soutěžícího uvedeným ve startovní listině. Při požárním útoku a štafetě 4 x 100 m s překážkami musí mít připevněno startovní číslo družstva jeden z jeho členů. Při štafetě je tímto členem soutěžící na prvním úseku. V soutěžích základních kol a I. kola a jiných soutěžích může pořadatel použití startovních čísel upravit jinak.

~~11)8)~~ Provádí-li se na čtvrtém úseku štafety hašení, musí mít soutěžící na tomto úseku přilbu s integrovaným štítem nebo přilbu a navíc průhledný štít na obličej dosahujícím až k bradě, na obou rukou pracovní ochranné rukavice a pracovní stejnokroj II nebo jiný pracovní oděv, který neobsahuje hořlavá syntetická vlákna (např. PES), odolný proti účinkům plamenů. Neprovádí-li se hašení, je ustrojen jako ostatní členové štafety.

9) Při nesplnění některého ustanovení tohoto pravidla nebude soutěžícímu povolen start.

Provedení disciplín a hodnocení výkonů

Pravidlo 51

Doba na přípravu a provedení pokusu

- | | | |
|----|--|----------------------------|
| 1) | Běh na 100 m s překážkami | do 2 minut. |
| 2) | Výstup do 4. podlaží cvičné věže | do 2 minut. |
| 3) | Štafeta 4 x 100 m s překážkami včetně umístění náradí a rozmístění soutěžících | do 5 minut. |
| 4) | Požární útok - příprava motorové stříkačky a náradí na základnu
- provedení | do 5 minut.
do 2 minut. |

Pravidlo 52

Provedení disciplín

1) Běh na 100 m s překážkami:

Soutěžící zaujme postavení na startu, po odstartování překoná překážku, uchopí hadice a rozvine je před, na nebo za kladinou, přeběhne kladinu, seskočí z kladiny za ohraničující čáru do vlastní dráhy, spojí hadice, jednou púlspojku je napojí na rozdělovač, připojí proudnici a proběhne cílem. Proudnici odpojí až na pokyn cílového rozhodčího. Ženy ~~a dorostenky~~ místo překážky překonají nízkou překážku. Rozmístění překážek a náradí je uvedeno na obr. č. 1.

2) Výstup do 4. podlaží cvičné věže:

Soutěžící uchopí žebřík a zaujme postavení na startu (startovní čára je vzdálena 32,25 m od cvičné věže). Držený žebřík může startovní čáru přesahovat podle potřeby závodníka. Ruce soutěžícího mohou přesahovat přes startovní čáru pokud se dotýkají jen žebříku. Start může být nízký nebo vysoký, při vysokém startu se žebřík musí dotýkat země. Po odstartování doběhne se žebříkem k věži, zavěsí jej na parapetní desku okna 2. podlaží cvičné věže, vystoupí po něm, vysedne na parapetní desku, převěsí žebřík do 3. podlaží, vystoupí po něm, vysedne na parapetní desku, převěsí žebřík do 4. podlaží a vystoupí po něm. Pokus je ukončen při doteku soutěžícího oběma nohama podlahy 4. podlaží cvičné věže nebo sepnutím kontaktu cílového zařízení elektrické časomíry (viz pravidlo 47 odst. 3).

3) Štafeta 4 x 100 m s překážkami:

Soutěžící uchopí žebřík a zaujme postavení na startu. Držený žebřík může startovní čáru přesahovat podle potřeby závodníka, přičemž se musí dotýkat země. Ruce soutěžícího mohou přesahovat startovní čáru pokud se dotýkají jen žebříku. Po odstartování zdolá na prvním úseku štafety pomocí žebříku domeček. Při překonávání domečku se musí dotknout plošiny a seskočit do vlastní dráhy. Po zdolání domečku se do nádrže s hořlavou kapalinou vlévá do stanoveného místa benzin. Tímto místem je levý bližší přední roh nádrže ve směru běhu. V pásmu předání předá štafetu soutěžícímu na druhém úseku. Při předání nesmí být štafeta hozena. Upadne-li štafeta na zem, musí ji zvednout ten, kdo ji předává. Pro posouzení, zda byla předávka uskutečněna v předávacím území, je rozhodující poloha

štafety, nikoli poloha těl nebo končetin soutěžících. Soutěžící na druhém úseku zdolá překážku a předá štafetu v pásmu předání soutěžícímu na třetím úseku. Při doskoku soutěžícího z překážky se zapálí hořlavá směs v nádrži. Soutěžící na třetím úseku uchopí hadice a rozvine je před, na nebo za kladinou, přeběhne kladinu, seskočí z kladiny za ohraničující čáru do vlastní dráhy, spojí hadice, jednu půlspojku napojí na rozdělovač, na druhou půlspojku napojí proudnici před pásmem odpojení tak, aby bylo zřetelně vidět její napojení, v pásmu odpojení proudnici odpojí a v pásmu předání ji předá soutěžícímu na čtvrtém úseku. Soutěžící na čtvrtém úseku uchopí přenosný hasicí přístroj, uvede jej do činnosti, uhasí hořící kapalinu v nádrži, odloží jej tak, aby se nedotýkal nádrže a přitom zůstal ve své dráze a běží do cíle. Překážky musí soutěžící překonat se všemi předepsanými ochrannými pomůckami a příslušným nářadím. Po každém pokusu se musí vylít obsah nádrže a použít nová směs (i když nebyla zapálena). Petrolej se nalévá do středu nádrže v době vymezené na přípravu pokusu. Rozmístění překážek a nářadí je na obr. č. 5.

U žen, ~~dorostenek a dorostenek~~ se na čtvrtém úseku hašení neprovádí. Přenosný hasicí přístroj se jen přenáší na označené místo (značku), kde se postaví. Ten nesmí spadnout do proběhnutí soutěžícího cílem. Tato varianta se připouští též pro kategorie profesionální hasiči, dobrovolní hasiči a členové občanských sdružení-muži. V tom případě nelze uznat národní rekord, rekord SH ČMS ano.

Pro soutěže základního kola, I. kola a pro ženy ~~a-dorostenky~~ ve všech kolech se připouští nahradit domeček překážkou s oknem. Tu soutěžící překoná tak, že okno proleze. Nesmí ji překonávat skokem plavmo. Žebřík se v tom případě nepoužívá.

Ženy ~~a-dorostenky~~ překonávají na druhém úseku místo překážky nízkou překážku.

4) Požární útok:

Motorovou stříkačku a nářadí potřebné k provedení požárního útoku si družstvo připraví k základně a na motorovou stříkačku napojí přetlakový ventil. Od povelu rozhodčího „Na základnu!“ se měří doba stanovená na přípravu pokusu dle pravidla 51 odst. 4. V té době musí družstvo umístit na základnu motorovou stříkačku a nářadí potřebné k provedení požárního útoku. K zajištění nářadí proti pohybu nesmí být použito žádných podpěr nepatřících mezi nářadí pro požární útok. Půlspojky se nesmí dotýkat a ozuby nesmí být zasunuty v tělese půlspojky. Žádné nářadí s výjimkou savic a příslušenství přetlakového ventilu nesmí přesahovat základnu a žádné nářadí s výjimkou odváděcí hadice přetlakového ventilu se nesmí dotýkat země. Motorová stříkačka se nesmí v době přípravy startovat na základně. V okamžiku startu musí být v klidu. Po startu vyběhne družstvo od startovní čáry (všichni vždy od jedné), nastartuje motorovou stříkačku, provede sešroubování přívodního vedení (sací koš našroubuje před ponořením do nádrže), dopravní vedení, útočné proudy a nastříká oba terče (nákras požárního útoku je na obr. č. 7). Voda v nádrži je v té době pořadatelem průběžně doplňována. Při stříkání do terčů nesmí žádný z členů družstva překročit čáru hranice stříkání, ani se této čáry dotýkat, a proudnice (včetně půlspojky hadice) se nesmí opírat o druhého člena družstva. Požární útok se považuje za skončený signalizací obou terčů nebo sepnutím časomíry po nastříkání obou terčů. Musí být proveden a ukončen do 2 minut po startu. Po ukončení pokusu mohou soutěžící přívodní vedení rozpojit až na pokyn rozhodčího.

Pro soutěže základních kol a I. kola se připouští použití 4 ks savic 1,6 m dlouhých, průměr 110 mm se šroubením, spojených do dvou dílů. V tom případě oba konce savic mohou přesahovat základnu a dotýkat se země.

Start pokusu s motorovou stříkačkou v chodu se připouští až do II. kola soutěží, pokud to pořadatel uvede v propozicích soutěže. V tom případě nelze uznat národní rekord.

Pravidlo 53

Pokus

- 1) V disciplínách běh na 100 m s překážkami a výstup do 4. podlaží cvičné věže má každý soutěžící možnost dvou pokusů.
- 2) V disciplínách štafeta 4 x 100 m s překážkami má každá štafeta a v požárním útoku každé družstvo možnost jednoho pokusu.
- 3) Počet pokusů může být podle rozhodnutí pořadatele upraven.
- 4) Pokus je platný, splnil-li soutěžící (družstvo) všechny předepsané úkony. Signalizace neplatného pokusu není důvodem pro ukončení pokusu ze strany rozhodčího nebo soutěžících.
- 5) Pokus může být opakován, pokud jej soutěžící nemohl provést pro technickou závadu překážek, časomíry nebo náradí, které poskytl pořadatel, nebo bylo-li mu v provedení pokusu bráněno jiným soutěžícím nebo účastníkem soutěže, nebo náradím jiného soutěžícího.
- 6) Dosažený výkon není platný, nedosáhl-li ho soutěžící (družstvo) v řádném pokusu během soutěže a nepoužil-li náradí odpovídajícího pravidlům požárního sportu [a SHS](#). Další podrobnosti o neplatnosti pokusu jsou uvedeny v pravidle 57.
- 7) Soutěžícímu nesmí být při pokusu poskytnuta jakákoliv pomoc, kromě přidržení háku žebříku při výstupu na cvičnou věž. Tuto pomoc může poskytnout jen pověřený rozhodčí nebo člen technické skupiny.
- 8) Soutěžícímu (družstvu) nesmí být povolen pokus, který z vlastní viny zameškal.

Pravidlo 54

Startování

- 1) Start se povoluje nízký i vysoký.
- 2) Startovat se může ze startovních bloků i bez nich. Při štafetě může startovat ze startovních bloků jen první soutěžící.
- 3) Startér, pomocník startéra nebo pověřená osoba umístí každého soutěžícího v jeho příslušné dráze.
- 4) Po povelích startéra „Na místa!“ a „Připravte se!“ zaujmou soutěžící místo před startovní čarou. Startér nebo pomocník startéra musí dohlédnout, aby se soutěžící nedotýkal rukama ani nohama startovní čáry ani dráhy za ní. Ruce soutěžícího mohou přesahovat přes startovní čáru jen u disciplín výstup do 4. podlaží cvičné věže a štafeta 4 x 100 m s překážkami, pokud se dotýkají pouze žebříku. Zjistí-li pomocník startéra jakoukoliv závadu, musí dát startérovi znamení.
- 5) Na povel „Pozor!“ zaujmou soutěžící konečné startovní postavení. Pokus je odstartován výstřelem z pistole, avšak teprve tehdy, když jsou soutěžící na svých stanovištích v klidu.
- 6) Musí-li startér z jakýchkoliv důvodů oslovit soutěžícího před výstřelem z pistole, přeruší start povel „Zpět!“ a soutěžící odejdou na shromažďovací (přípravnou) čáru a start se opakuje.
- 7) Všichni soutěžící musí na povel „Pozor!“ okamžitě a bez prodlení zaujmout konečné startovní postavení. Neuposlechnutí těchto povelů v přiměřeném čase se považuje za chybný start. Jestliže soutěžící po povelu „Pozor!“ jakkoliv ruší ostatní startující, může se to považovat za chybný start. Opustí-li soutěžící své místo rukou nebo nohou před výstřelem, považuje se to za chybný start.
- 8) Soutěžící, který zavinil chybný start, musí být napomenut. Zavinil-li soutěžící dva chybné starty, musí být z pokusu vyloučen. Při požárním útoku ve všech pokusech a v každé štafetě může mít družstvo jeden chybný start.

Ve II. kole, Mistrovství a jiné významné soutěži může pořadatel v propozicích této soutěže stanovit zpřísnění pro posuzování viníka chybného startu takto:

Každý soutěžící, který způsobí chybný start, musí být napomenut. V každém pokusu (v disciplíně 100 m s překážkami a výstup do 4. podlaží cvičné věže) je možný pouze jediný chybný start bez vyloučení soutěžícího, který jej způsobil. Kterýkoliv soutěžící, který způsobí další chybný start v tomto pokusu, musí být z tohoto pokusu vyloučen. Tento způsob startování se netýká disciplíny štafeta 4 x 100 m s překážkami a požární útok.

~~10-9)~~ Následují-li další soutěžící soutěžícího, který zavinil chybný start, napomene startér pouze toho, který chybný start zavinil. Pokud se start nezdaří vlivem vnějších okolností, nebude napomenut nikdo.

10) Nebyl-li start proveden v souladu s ustanoveními tohoto pravidla, musí být vrácen druhým výstřelem nebo zapískáním.

Pravidlo 55

Překonávání překážek

- 1) Překážka může být překonána libovolným způsobem. Nesmí však být k jejímu překonání použito zavětrovacích vzpěr ani pomoci druhé osoby. Překážka s oknem nesmí být překonávána skokem plavmo.
- 2) Seskok z kladiny musí být proveden do vlastní dráhy a za ohraničující čáru. Seskok z domečku musí být proveden do vlastní dráhy.
- 3) Nepřekoná-li soutěžící překážku předepsaným způsobem, může se před tuto překážku vrátit a znovu ji překonat.
- 4) Nepřekonání překážek znamená nesplnění pokusu.

Pravidlo 56

Práce s náradím

- 1) Soutěžící může pracovat s náradím libovolným způsobem.
- 2) Rozvinutí hadic může být provedeno za běhu, na kladině nebo mimo ni.
- 3) Proudnice (štafeta) může být nesena při štafetě libovolně, s výjimkou probíhání cílové čáry nebo čáry odpojení, kde musí být proudnice nesena tak, aby bylo její napojení na hadici zřetelné.
- 4) Spojení spojky hadic, napojení na rozdělovač, odpojení proudnice může být provedeno v běhu nebo v klidu.
- 5) Přenosný hasicí přístroj může být nesen libovolným způsobem, uveden v chod za běhu nebo v klidu.
- 6) Spojky savic při požárním útoku mohou být dotaženy ručně nebo pomocí klíče. Spojovat spojky hadic a nastartovat motorovou stříkačku může kterýkoli soutěžící.
- 7) Dopravní a útočné vedení může být provedeno libovolným způsobem. Hadice mohou být svinuty nebo složeny do „kotouče“, „elipsy“ nebo „harmoniky“.
- 8) Nastříkání terčů může být provedeno v libovolné poloze. Před vlastním stříkáním může kterýkoli člen družstva překročit čáru stříkání (např. upadl), ale při výstřiku proudu vody na terč musí být každý člen družstva již zpět před čarou stříkání.

Pravidlo 57

Neplatnost pokusu

- 1) Nespojí-li soutěžící v disciplíně běh na 100 m s překážkami a štafeta 4 x 100 m s překážkami spojky hadic nebo je-li hadice spojena jen na jeden ozub při použití spojky DIN, nebo na jeden nebo dva ozuby při použití ROT spojky, nebo se spojky rozpojí v průběhu pokusu.
- 2) Drží-li soutěžící při přebíhání cílové čáry nebo čáry odpojení proudnice napojenou na hadici tak, že není zřetelně vidět napojení.

- 3) Je-li proudnice od hadice odpojena po proběhnutí cílem před pokynem cílového rozhodčího k odpojení této proudnice.
- 4) Kříží-li soutěžící dráhu nebo překáží-li jeho náradí a zabrání-li nebo ohrozí pokus druhého soutěžícího. To se netýká rozhozených hadic do sousední dráhy v disciplíně 100 m s překážkami a v disciplíně štafeta 4x100 m s překážkami na 3. úseku. Pokud by soutěžícího v sousední dráze rozhozené hadice prokazatelně omezily, bude tomuto soutěžícímu (této štafetě) povoleno pokus opakovat.
- 5) Nesplní-li soutěžící všechny předepsané úkony, nedonese-li soutěžící do cíle stanovené náradí a neukončí-li pokus v předepsané osobní výstroji.
- 6) Seskočí-li soutěžící z kladiny před ohraničující čarou nebo na ni i jednou nohou, nebo seskočí-li z kladiny nebo domečku do sousední dráhy.
- 7) Upadne-li štafeta a zvedne ji soutěžící, kterému je předávána, nebo je-li štafeta při předávání hozena a nebyla-li předávka uskutečněna v předávacím území.
- 8) Není-li proudnice připojena před ohraničující čarou pásma odpojení a odpojena v pásmu odpojení.
- 9) Hoří-li při proběhnutí cílem oheň v nádrži na hořlavou kapalinu nebo mimo ni.
- 10) Je-li přenosný hasicí přístroj nebo jeho část opřen o stěnu nádrže na hořlavou kapalinu nebo do ní vhozen, případně není postaven na určenou značku nebo podložku 80 x 80 cm, na které musí zůstat stát až do proběhnutí soutěžícího cílem.
- ~~8)11)~~ Provádí-li soutěžící v disciplíně výstup do 4. podlaží cvičné věže výhoz žebříku z jiné polohy než v sedě.
- ~~a)12)~~ Není-li sací koš našroubován na savici před ponořením do nádrže a není-li po vytažení přívodního vedení z vody (po ukončení pokusu) celé přívodní vedení sešroubováno. Je-li přívodní vedení rozpojeno před pokynem rozhodčího.
- ~~b)13)~~ Je-li při stříkání do terčů proudnice (včetně púlspojky, na kterou je proudnice připojena) opřena o druhého člena družstva a překročí-li v průběhu stříkání do terčů kterýkoli soutěžící čáru stříkání nebo se jí dotýká.
- ~~e)14)~~ Pomůže-li druhý proud při stříkání do terče.
- ~~d)15)~~ Použije-li družstvo saponátu nebo jiného prostředku k dřívějšímu spojení signalizace terčů.
- ~~e)16)~~ Je-li v době přípravy motorová stříkačka nastartována na základně. To neplatí, pokud je start pokusu prováděn s motorovou stříkačkou v chodu.
- 17) Není-li požární útok ukončen do 2 minut po startu pokusu.
- 18) Je-li rozdělovač při disciplíně běh na 100 m s překážkami a štafeta 4 x 100 m s překážkami při napojování púlspojky nesen.
- 19) Nepřetne-li soutěžící cílový paprsek elektrické časomíry nebo nesepe-li kontakt cílového zařízení při měření pokusu elektrickou časomírou.
- 20) Neseskočí-li při překonání domečku soutěžící do vlastní dráhy a nedotkne-li se snížené plošiny domečku kteroukoliv částí těla.
- 21) Použije-li soutěžící při překonávání překážek zavětrovacích vzpěr nebo pomoci druhé osoby, nebo různý materiál nepatřící do náradí dané disciplíny a zvýhodňujícího tak splnění pokusu. To neplatí pro použití terčíku, značky nebo rysky pro označení místa odrazu, došlapu, zápichu žebříku, předání štafety, spojení savic, umístění rozdělovače při požárním útoku apod.
- 22) Nepřekoná-li soutěžící překážku se všemi předepsanými ochrannými pomůckami a náradím.
- 23) Použije-li soutěžící motorovou stříkačku nebo náradí, které neodpovídají těmto pravidlům.
- 24) Nesplní-li dobu stanovenou na přípravu pokusu dle pravidla 51.
- 25) Sepne-li závodník v disciplíně výstup do 4. podlaží cvičné věže kontakt cílového zařízení jen jednou nohou.

Ověřování národních rekordů a rekordů SH ČMS

- 1) Při dosažení rekordního výkonu zajistí rozhodčí disciplíny sepsání protokolu o národním rekordu, který musí obsahovat všechny předepsané údaje podle vzoru uvedeného v příloze č. 3.
- 2) Za tím účelem rozhodčí disciplíny zajistí ihned po ukončení rekordního pokusu prověření parametrů použitého nářadí a funkce časoměry podle příslušných pravidel.
- 3) Protokol o ~~národním~~ rekordním výkonu ověří a schválí hlavní rozhodčí jen za předpokladu, že při dosažení rekordního výkonu byla dodržena všechna ustanovení pravidel požárního sportu a této SHS.
- 4) Protokol o ~~národním~~ rekordním výkonu se všemi požadovanými údaji předá hlavní rozhodčí veliteli soutěže, který jej podepíše jménem pořadatele.
- 5) Pořadatel zašle protokol o ~~národním~~ rekordním výkonu neprodleně po ukončení soutěže na MV- generální ředitelství HZS ČR a v případě rekordu SH ČMS Kanceláři SH ČMS.

Pravidlo 59

Doping

- 1) Používání drog, zakázaných látek, zakázaných postupů a alkoholu se přísně zakazuje.
- 2) Porušení pravidel o dopinku nastane, jestliže:
 - a) v tkáni nebo tělní tekutině soutěžícího byla zjištěna přítomnost zakázané látky ¹¹⁾, soutěžící užil nebo těžil ze zakázaného postupu ¹²⁾,
 - a)b) soutěžící přiznal, že použil nebo těžil z užití zakázané látky nebo zakázaného postupu.
- 3) Je povinností každého soutěžícího dbát, aby se do jeho tělesných tkání a tekutin nedostaly zakázané látky.
- 4) Hlavní rozhodčí nebo rozhodčí disciplíny mají právo vybrat některé soutěžící k antidopingové zkoušce a testu na alkohol. Soutěžící, kterému rozhodčí stanoví dopingovou kontrolu, se musí k antidopingové kontrole dostavit do stanovené doby.
- 5) Všichni vybraní soutěžící, kteří se k dopingové kontrole nedostaví ve stanovené lhůtě, odmítnou se jí podrobit nebo jejichž dopingová zkouška, popř. test na alkohol, bude pozitivní, budou ze soutěže vyloučeni a jejich výsledky anulovány. O dalším postihu takového soutěžícího rozhodne komise tělesné přípravy a sportu.
- 6) Soutěžící je oprávněn odmítnout poskytnutí krevního vzorku pouze tehdy, pokud nejsou dodrženy povinné postupy a bezpečnostní opatření uvedená v předpise „Postup provádění dopingových kontrol“.

Pravidlo 60

Vyloučení ze soutěže

Soutěžící (družstvo) může být vyloučen(o) ze soutěže:

¹¹⁾ Zakázané látky jsou uvedeny v „Seznamu 1“, který je součástí předpisu „Postup provádění dopingových kontrol“ vedený, doplňovaný a upravovaný Dopingovou komisí Českého atletického svazu. Pod pojem „zakázaná látka“ spadá i metabolit takovéto látky.

¹²⁾ Pojem „zakázaný postup“ zahrnuje zejména krevní doping a použití metod, které mění složení a věrohodnost vzorků při dopingové zkoušce. Zakázané postupy jsou uvedeny v „Seznamu 2“, který je součástí předpisu „Postup provádění dopingových kontrol“.

- a) pro nepřístojné chování vůči rozhodčím a pořadatelům, je-li pod vlivem alkoholu nebo zakázaných látek, při pozitivním výsledku antidopingové zkoušky nebo nedostaví-li se ve stanovené lhůtě k antidopingové zkoušce či testu na alkohol,
- b) použije-li jiného náradí, než které předal ke kontrole, anebo dodatečně upraveného,
- c) startuje-li některý člen družstva v obou štafetách nebo pod jiným startovním číslem, než mu bylo přiděleno,
- d) prokáže-li se, že není příslušníkem, zaměstnancem, nebo členem zřizovatele nebo zřizovatelů, které reprezentuje v souladu [s článkem 7 odst. 2 SHS](#) část I, nebo s propozicemi soutěže.

Pravidlo 61

Hodnocení výkonů

- 1) Hodnocení výkonů družstev, štafet a jednotlivců se provádí v disciplínách a kategoriích uvedených pořadatelem v propozicích soutěže.
- 2) V disciplínách požárního sportu se hodnotí:
 - a) celkové pořadí družstev. O celkovém pořadí družstev rozhodne součet bodů dosažených družstvem ve všech disciplínách. Vítězem se stane družstvo s nejnižším součtem bodů. Počty dosažených bodů v jednotlivých disciplínách odpovídají do-saženému pořadí,
 - b) pořadí družstev v jednotlivých disciplínách,
 - c) pořadí štafet v disciplíně štafeta 4x 100 m s překážkami,
 - d) pořadí jednotlivců v disciplínách běh na 100 m s překážkami a výstup do 4. podlaží cvičné věže a také ve dvojboji. Dvojboj není samostatnou disciplínou požárního sportu. Sestává z disciplín běh na 100 m s překážkami a výstup do 4. podlaží cvičné věže.
- 3) O celkovém pořadí dvou nebo více družstev se stejným součtem bodů rozhoduje lepší umístění v požárním útoku. Pokud umístění těchto družstev budou stejná i v požárním útoku, budou v celkovém pořadí shodně hodnocena na dvou nebo více po sobě následujících místech.
- 4) Pro všechny disciplíny platí, že v případě umístění dvou nebo více družstev na stejném pořadí, budou družstvům započítány do celkového umístění body odpovídající dosaženému pořadí (následující umístění se nepřirazuje). Družstvu, které nesplní disciplínu, se přiřazuje bodové ohodnocení družstva na poslední pozici (rovnající se počtu soutěžních družstev). Toto platí pro všechna družstva, která danou disciplínu nesplnila.
- 5) V disciplínách běh na 100 m s překážkami a výstup do 4. podlaží cvičné věže rozhodne o pořadí družstva součet lepších časů šesti nejlépe umístěných členů družstva.
- 6) V disciplíně štafeta 4x100 m s překážkami rozhodne o pořadí družstva dosažený čas lépe umístěné štafety družstva. Pokud jsou dosažené časy lepších štafet stejné, pak o pořadí družstva rozhoduje součet časů obou štafet.
- 7) Pořadí štafet se hodnotí podle dosažených časů.
- 8) V disciplíně požární útok se hodnotí umístění podle dosažených časů. Pokud se dle propozic provádí v požárním útoku dva pokusy, pak o pořadí rozhoduje při stejném čase v lepších pokusech součet obou pokusů.
- 9) V disciplíně běh na 100 m s překážkami a výstup do 4. podlaží cvičné věže se stane vítězem soutěžící, který dosáhne nejlepšího času. V případě, že dva nebo více soutěžících dosáhnou stejných lepších časů, rozhodne o jejich umístění součet časů z obou pokusů. Bude-li i tento výsledek stejný, budou soutěžící hodnoceni na stejném pořadí.
- 10) Ve dvojboji se stane vítězem soutěžící, který dosáhne nejnižšího součtu časů úspěšnějších pokusů v disciplínách běh na 100 m s překážkami a výstup do 4. podlaží cvičné věže. V případě, že dva nebo více soutěžících dosáhnou součtu stejných lepších časů, rozhodne o jejich umístění součet časů z horších pokusů v obou disciplínách. Bude-li i tento výsledek stejný, budou soutěžící hodnoceni na stejném pořadí.

- 11) Pokud o umístění rozhoduje součet časů z více pokusů, jsou hodnoceni lépe soutěžící, kteří splní více pokusů.
- 12) Soutěžící jednotlivci, kteří v disciplínách běh na 100 m s překážkami nebo výstup do 4. podlaží cvičné věže nesplní ani jeden pokus, nebudou do hodnocení příslušné disciplíny a do hodnocení dvojboje zahrnuti.

PŘIHLÁŠKA do soutěže v požárním sportu

přihlašuje (jednotka PO, organizace)

družstvo* jednotlivce* - počet

na soutěž
(název soutěže) (místo a datum konání)

v kategorii: dobrovolní hasiči* členové občanských sdružení*

k plnění disciplín: 100 m*, štafeta*, požární útok*

Příjmení a jméno závodníka	Datum narození	100 m * *	štafeta I. * *	štafeta II. * *	útok * *	Podpis
1.						
2.						
3.						
4.						
5.						
6.						
7.						
8.						
9.						
10.						

Přihlašovatel stvrzuje, že veškeré technické a věcné prostředky PO použité v disciplínách požárního sportu odpovídají Pravidlům požárního sportu a Směrnici hasičských soutěží, jsou řádně přezkoušené, schválené a nejsou nijak upravené a že výše uvedení soutěžící splňují zdravotní způsobilost a ostatní podmínky stanovené ve Směrnici hasičských soutěží a propozicích soutěže a dává svým podpisem souhlas ke zpracování osobních údajů přihlášených soutěžících, kteří souhlasí s uvedením osobních dat na přihlášce, správci SH ČMS, Římská 45, PSČ 121 07, Praha 2, který shromažďuje a zpracovává osobní údaje i prostřednictvím svých organizačních jednotek OSH a SDH k účelům statistickým na dobu nezbytnou pro účely organizace a vyhodnocení soutěže. Změny v seznamu přihlášených soutěžících lze provádět pouze v souladu s článkem 7 odst.4 Směrnic hasičských soutěží.

Masér-zdravotník* Řidič*:
příjmení a jméno *příjmení a jméno*

Vedoucí družstva: Trenér družstva*:
příjmení a jméno *příjmení a jméno*

V dne
(razítko a podpis přihlašovatele)

Poznámky:

* Nehodící se škrtně.

* * Do sloupce se u závodníků uvedou pořadová čísla, ve kterém budou v dané disciplíně za družstvo nebo štafetu soutěžit. Ve sloupci „útok“ se závodníci, kteří budou za družstvo soutěžit, označí pořadovým číslem 1.

Podle článku 9 odst. 1 a může být družstvo max. třináctičlenné. Sestává z vedoucího družstva, max. 10 soutěžících a ostatních členů družstva, kterými mohou být trenér, masér-zdravotník a řidič.

Další pořadatelem požadované informace uvede přihlašovatel na druhé straně přihlášky.

Zpráva o soutěži v požárním sportu

Pořadatelé postupových soutěží základního kola zašlou kanceláři OSH neprodleně po ukončení postupové soutěže zprávu o výsledcích soutěže. Pořadatelé postupových soutěží I. kola zašlou kanceláři KSH neprodleně po ukončení postupové soutěže zprávu o výsledcích soutěže. Pořadatelé II. kola zašlou Kanceláři SH ČMS neprodleně po ukončení postupové soutěže zprávu o výsledcích soutěže. Své stanovisko ke zprávě připojí komisař soutěže, byl-li na této soutěži přítomen. Zpráva o soutěži nenahrazuje vydání kompletních výsledkových listin, protokolů o národním rekordu apod. Účelem je zejména předat co nejdříve potřebné informace pořadateli vyššího kola soutěže.

o b s a h

- 1) Název soutěže, místo a datum konání.
- 2) Pořadatel(é) soutěže.
- 3) Celkové pořadí družstev hodnocených v příslušné kategorii, včetně celkového času dosaženého jednotlivými družstvy v soutěži.
- 4) Celkové umístění jednotlivců (příjmení, jméno a jednotka PO) hodnocených v příslušné kategorii nejméně na 1. až 30. místě, včetně celkového času dosaženého těmito jednotlivci.
- 5) Zda došlo na soutěži ke zranění soutěžícího, u kterého lze předpokládat pracovní neschopnost. Pokud ano, pak uvést přihlašovatele zraněného soutěžícího.
- ~~13) 6)~~ Zda byl ze soutěže někdo vyloučen (soutěžící, rozhodčí). Pokud ano, pak uvést základní informaci o důvodu vyloučení.
- ~~14) 7)~~ Jména rozhodčích disciplin a hlavního rozhodčího.
- ~~15) 8)~~ Podpisy hlavního rozhodčího a velitele soutěže.
- ~~16) 9)~~ Seznam příloh.

K této zprávě uvede komisař soutěže své stanovisko zejména:

- a) zda soutěž byla provedena v souladu s pravidly požárního sportu,
- b) zda potvrzuje pořadatelem uvedené výsledky.

v z o r

PROTOKOL
o národním rekordu, rekordu SH ČMS

dosaženého v disciplíně:

výkonu v čase:

dosáhl (-i) soutěžící.,

přihlášený (-ní) jednotkou (organizací):,

na soutěži:
(název soutěže) (místo a datum konání)

pořadatel soutěže:,

rekordního výkonu bylo dosaženo dne : hodin,

rekordního výkonu bylo dosaženo za těchto dalších podmínek:

- na nekryté*, kryté* dráze s povrchem (-y), ohraničením dle pravidel
a délky ověřené po ukončení disciplíny,

- parametry překážek a správnost jejich rozmístění na dráze byly ověřeny po ukončení disciplíny

s tímto výsledkem:,

- čas byl měřen elektrickou časomírou :
(typ a provozovatel časomíry, číslo kalibračního listu.)

- použité nářadí, oděv, obuv a osobní výstroj byly zkontrolovány ihned po rekordním výkonu
s těmito výsledky:

.....
.....

- při dosažení rekordního výkonu byla dodržena všechna ustanovení pravidel požárního sportu,

- hlavní časoměřiči a rozhodčí, jejichž jména jsou níže uvedena, mají kvalifikaci stanovenou pravidly
požárního sportu pro rozhodování v uvedené soutěži a pro ověřování rekordních výkonů. Svými
podpisy stvrzují správnost údajů uvedených v tomto protokole:

Hlavní časoměřič (-i)
(příjmení, jméno a podpis) (příjmení, jméno a podpis)

p o d p i s

Rozhodčí disciplíny:.....
(příjmení a jméno, kvalifikační stupeň rozhodčího a číslo kvalifikačního průkazu)

p o d p i s

Hlavní rozhodčí:
(příjmení a jméno, kvalifikační stupeň rozhodčího a číslo kvalifikačního průkazu)

V

dne

r a z í t k o
p o ř a d a t e l e

* nehodící se škrtněte

.....
velitel soutěže

Vzor
potvrzení o získání výkonnostní třídy v požárním sportu (bez konečné grafické úpravy)

SDRUŽENÍ HASIČŮ ČECH, MORAVY A SLEZSKA

.....
Evid. číslo:

vydává

P O T V R Z E N Í

Jméno, příjmení:

Datum narození:

o splnění podmínek

**III. výkonnostní třídy v požárním sportu
v disciplíně
běh na 100 m. s překážkami**

podle Směrnic hasičských soutěží

.....
výkonem *název soutěže, místo a datum konání*

V

dne

r a z í t k o

.....
podpis starosty SH ČMS

Kvalifikace rozhodčích

1. Kvalifikační stupně rozhodčích a jejich oprávnění

Rozhodčí požárního sportu jsou rozděleni do tří kvalifikačních stupňů:

- a) **pomocný rozhodčí**
 - je určen pro posuzování a měření výkonů na úseku příslušné disciplíny, případně plní funkci, kterou mu přidělí rozhodčí disciplíny. Ten jej současně seznámí s příslušnými pravidly a povinnostmi pro daný úsek či funkci,
 - nemůže samostatně rozhodovat o provedeném pokusu ani ověřovat rekordní výkony,
- b) **rozhodčí** je oprávněn
 - posuzovat a měřit výkony ve všech disciplínách, soutěžích a funkcích pro které má kvalifikaci,
 - ověřovat rekordní výkony,
- c) **rozhodčí-instruktor** je oprávněn
 - posuzovat a měřit výkony ve všech disciplínách, soutěžích a funkcích pro které má kvalifikaci,
 - ověřovat a potvrzovat rekordní výkony,
 - školit a zkoušet rozhodčí z pravidel požárního sportu pro která má oprávnění,
 - vystavovat kvalifikační průkaz rozhodčích a prodloužovat jejich platnost,
 - být komisařem soutěže.

Požadované kvalifikace pro funkce ve sboru rozhodčích jednotlivých kol soutěží, Mistrovství, mezinárodních a jiných soutěží v požárním sportu jsou stanoveny v pravidle 25 odst. 2.

2. Odborná způsobilost rozhodčích

Odbornou způsobilost rozhodčího požárního sportu lze získat při splnění následujících podmínek:

- a) rozhodčím v požárním sportu může být příslušník nebo zaměstnanec HZS ČR, zaměstnanec nebo člen jednotky PO nebo člen občanského sdružení,
- b) kvalifikační stupeň pomocný rozhodčí je splněn tím, že příslušník nebo zaměstnanec HZS ČR, zaměstnanec nebo člen jednotky PO nebo člen občanského sdružení je hlavním rozhodčím nebo pořadatelem do této funkce určen pro příslušnou soutěž a je rozhodčím disciplíny seznámen s pravidly požárního sportu a povinnostmi pro jemu přidělenou činnost; tento kvalifikační stupeň zaniká ukončením soutěže,
- c) odbornou přípravu k získání a prodloužení kvalifikačního stupně rozhodčí organizuje v daném kraji příslušný ředitel HZS kraje. Na odborné přípravě rozhodčích se mohou podílet zaměstnanci a členové jednotek PO a členové občanských sdružení. Lektorem a členem zkušební komise musí být rozhodčí-instruktor. Ten je oprávněn vystavit kvalifikační průkaz rozhodčího požárního sportu nebo prodloužit jeho platnost a potvrdit v něm splnění stanovených podmínek pro kvalifikační stupeň rozhodčí,
- d) Podmínky pro získání a prodloužení platnosti kvalifikačního stupně rozhodčí jsou:
 - *prokázání znalostí pravidel požárního sportu, startování pokusů a měření výkonů před zkušební komisí, jejímž členem je rozhodčí-instruktor,*
 - *ověření znalostí pravidel požárního sportu před zkušební komisí, jejímž členem je*

rozhodčí-instruktor, před uplynutím pěti let od získání kvalifikace.

- e) odborná příprava k získání a prodloužení kvalifikačního stupně rozhodčí-instruktor se provádí ve specializačních kurzech ve vzdělávacích zařízeních HZS ČR^{*)} dle osnov vydaných MV-generálním ředitelstvím HZS ČR případně na sportovních soustředěních dle čl. 14 pravidla 14. Dokladem o úspěšném ukončení kurzu je potvrzení o absolvování

kurzu a vydání nebo prodloužení platnosti kvalifikačního průkazu rozhodčího-instruktora požárního sportu.

Podmínky pro získání a prodloužení platnosti kvalifikačního stupně rozhodčí-instruktor jsou:

- kvalifikace a aktivní výkon rozhodčího v požárním sportu nejméně po dobu 5 let; tuto skutečnost vzdělávacímu zařízení HZS ČR garantuje přihlašovatel na přihlášce do kurzu,
- prokázání znalostí pravidel požárního sportu, startování pokusů a hodnocení výkonů před zkušební komisí (v případě sportovních soustředění před komisí určenou MV-generálním ředitelstvím HZS ČR),
- ověření znalostí pravidel požárního sportu před zkušební komisí (v případě sportovních soustředění před komisí určenou MV-generálním ředitelstvím HZS ČR) před uplynutím pěti let od získání kvalifikace.

3. Kvalifikační průkazy rozhodčích a jejich evidence:

- a) kvalifikační průkazy rozhodčích požárního sportu eviduje příslušný HZS kraje,
- b) evidenci kvalifikačních průkazů rozhodčích-instruktorů vedou příslušná vzdělávací zařízení HZS ČR,
- c) platnost kvalifikačního průkazu rozhodčího končí, není-li ve stanoveném roce jeho platnost prodloužena,
- d) nesplní-li rozhodčí při prodlužování platnosti příslušného kvalifikačního stupně stanovené podmínky ani při opakované zkoušce, zkušební komise kvalifikační průkaz rozhodčího odebere.

^{*)} Sbírka pokynů VPR ČR č. 9/1997 Organizace vzdělávací činnosti ve vzdělávacích zařízeních požární ochrany MV.

4. **Vzor kvalifikačního průkazu rozhodčích** (bez konečné grafické úpravy)

Vnější strana průkazu

<p>Úřední záznamy:</p> <p>Poznámka: * Nehodící se škrtněte.</p>	<hr/> <p>(razítko organizace)</p> <p>Kvalifikační průkaz</p> <p>ROZHODČÍHO*</p> <p>ROZHODČÍHO-INSTRUKTORA*</p> <p>požárního sportu</p> <p>Evidenční číslo:</p>
--	--

Vnitřní strana průkazu

<p>Příjmení a jméno:</p> <p>Datum narození:</p> <p>_____</p> <p>Datum, razítko a podpis zkušebního orgánu</p>	Prodloužení platnosti	
	Datum:	Razítko a podpis zkušebního orgánu

Přilby vhodné pro požární sport

Pro ochranu hlavy se při plnění disciplín požárního sportu připouštějí přilby:

- a) pro hasiče splňující požadavky ČSN EN 443 a technické podmínky stanovené přílohou č. 2 vyhlášky č. 255/1999 Sb., o technických podmínkách věcných prostředků požární ochrany, a požárnické přilby splňující technické podmínky stanovené MV-generálním ředitelstvím HZS ČR před vydáním výše uvedené ČSN EN.
Tyto přilby pro hasiče a požárnické přilby nemusí mít při plnění disciplín požárního sportu nátylník k ochraně šíje a obličejový štít, mimo 4. úseku disciplíny štafeta 4 x 100 m s překážkami, je-li prováděno hašení,
- b) sportovní ochranné přilby pro horolezce splňující požadavky ČSN EN 12492,
- c) sportovní ochranné přilby pro sporty na divoké vodě splňující požadavky ČSN EN 1385,
- d) průmyslové ochranné přilby vybavené podbradním páskem, splňující požadavky ČSN EN 397.

Žádost o přestup

Jméno a příjmení soutěžícího:

RČ..... Číslo OP: Číslo členského průkazu.....

Trvalé bydliště..... okres:.....

kraj:.....

Jsem členem SDHokres:.....kraj:

Žádám o přestup

do SDH okres: kraj:

Dávám svým podpisem souhlas ke zpracování osobních údajů správci SH ČMS, Římská 45, PSČ 121 07, Praha 2, který shromažďuje a zpracovává osobní údaje i prostřednictvím svých organizačních jednotek OSH a SDH k účelům statistickým pro účely přestupu.

Dne

.....
podpis soutěžícího

Souhlas mateřského SDH: ANO* - NE*

Důvod neschválení:

.....
Jméno a příjmení vedoucího družstva mateřského SDH
* (velitele SDH)

.....
podpis vedoucího družstva mateřského SDH
* (velitele SDH)

| Vyjádření ÚOR~~HSV~~ SH ČMS k přestupu člena SDH:

.....
datum

.....
podpis zástupce ÚOR~~HSV~~ SH ČMS

*Nehodící se škrtněte

Protest

Proti rozhodnutí rozhodčího* Proti účasti jiného soutěžícího* Proti výsledkům*

Jméno a příjmení : SDH:

Text protestu:

Čas předání protestu: Podpis protestujícího:

Vyjádření k protestu:

Čas předání vyjádření: Podpis rozhodčího:

Odvolání č. 1:

Čas předání odvolání: Podpis protestujícího:

Vyjádření k odvolání:

Čas předání vyjádření k odvolání: Podpis rozhodčího:

Odvolání č. 2:

Čas předání odvolání: Podpis protestujícího:

Vyjádření k odvolání:

Čas předání vyjádření k odvolání: Podpis rozhodčího:

* Nehodící škrtněte

Text protestu pište hůlkovým písmem, tak aby byla zaručena jeho čitelnost.

Bezpečnostní síť

Zajišťovací podušku lze doplnit bezpečnostní (záchrannou) sítí zhotovenou a umístěnou na cvičnou věž podle schématu uspořádání bezpečnostní sítě a zásad, stanovených v tomto popisu sítě.

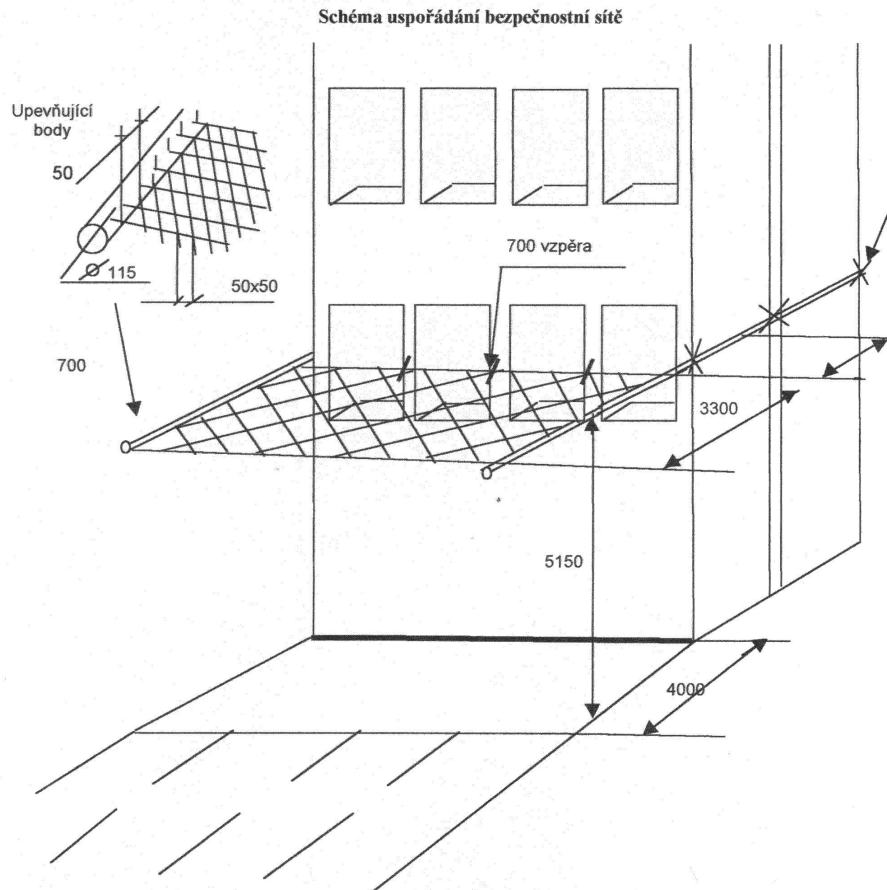

Popis bezpečnostní sítě

1. Rám bezpečnostní sítě je z kovové trubky o průměru min. 115 mm a tloušťce stěny nejméně 2 mm (je možné použít i čtyřhrannou trubku 115x115 mm).
2. Rám je upevněn horizontálně na vnější stěnu cvičné věže ve výši 5150 mm nad bezpečnostním polštářem (povrchem dráhy). Upevnění rámu je provedeno svařením nebo šrouby nejméně ve 3 bodech po jeho délce.
3. Vzdálenost mezi bezpečnostní sítí a stěnou cvičné věže je 700 mm.
4. Háky pro připojení bezpečnostní sítě jsou k trubce rámu přivařené každých 50 mm.
5. Oka, ke kterým se připevní napínací šňůra přidržující síť 700 mm od stěny cvičné věže, jsou v bodech vyznačených na schématu jako „vzpěra“.
6. Bezpečnostní síť je zhotovena z nylonových lan o tloušťce 3-4 mm.
7. Oka sítě mají rozměr 50x50 mm.
8. Na upevněné síti je třeba zajistit určitou vůli, ale ne tak, aby se bránilo práci se žebříkem.
9. Metody upevnění sítě:
 - a) jde přes tyč o průměru 10 mm a ta se zahákne nebo,
 - b) každé oko sítě je zaháknuté,
 - c) napnutí bezpečnostní sítě se reguluje lanem, které je po celém obvodu sítě.

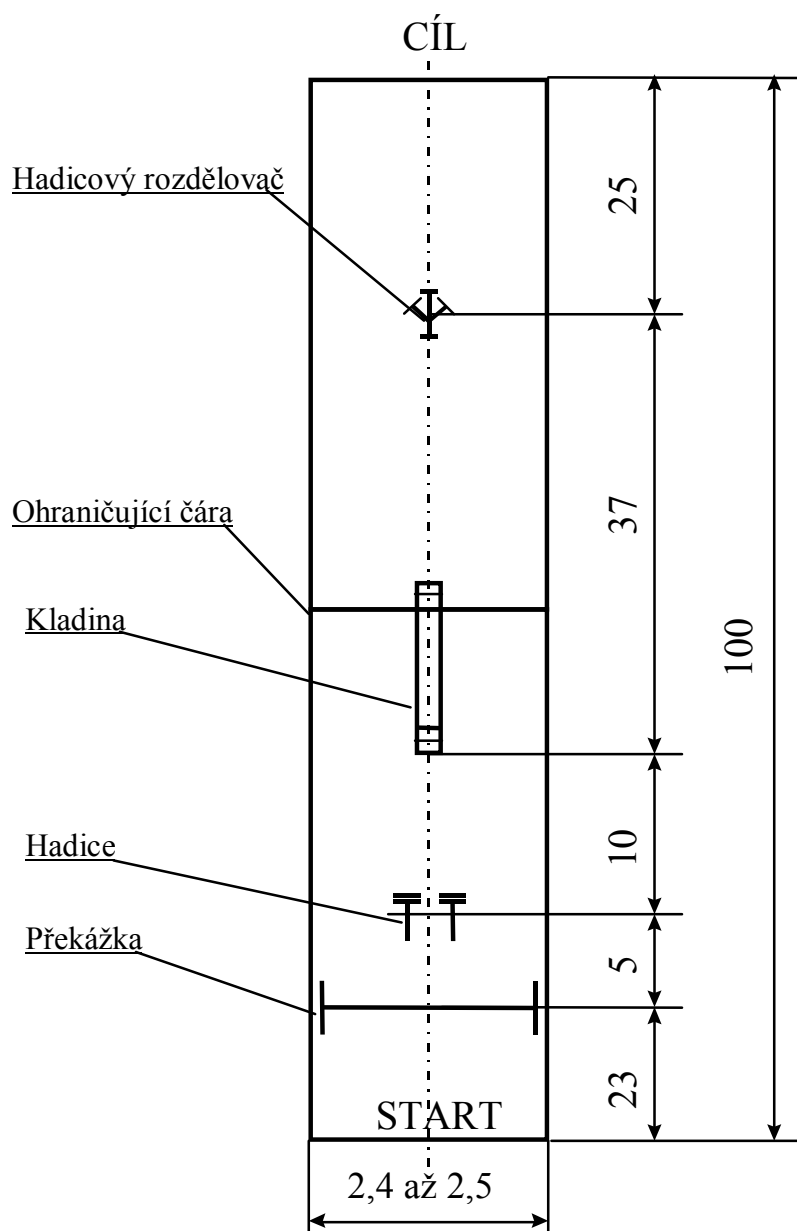
Běh na 100 m s překážkami

Kladina

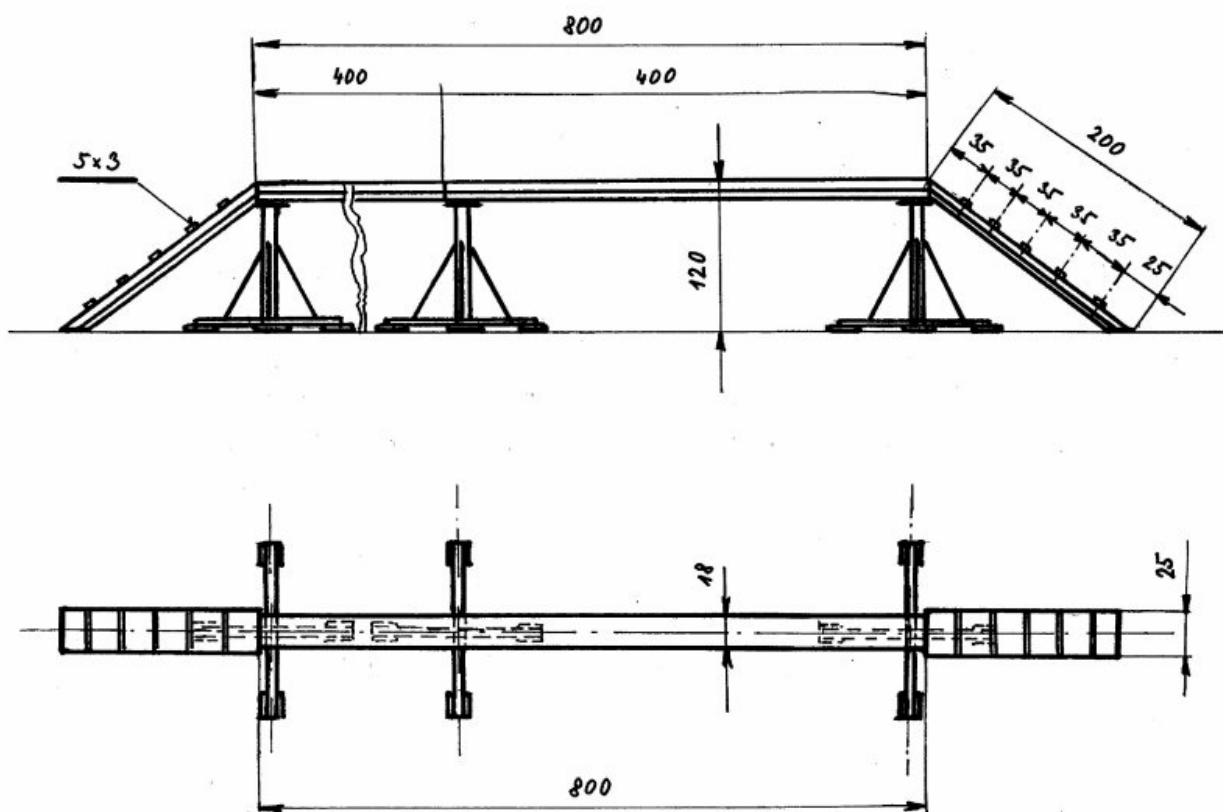

Poznámka:

Pro ženy ~~a dorostenky~~ se výška kladiny snižuje na 80 cm.

Výstup do 4. podlaží cvičné věže

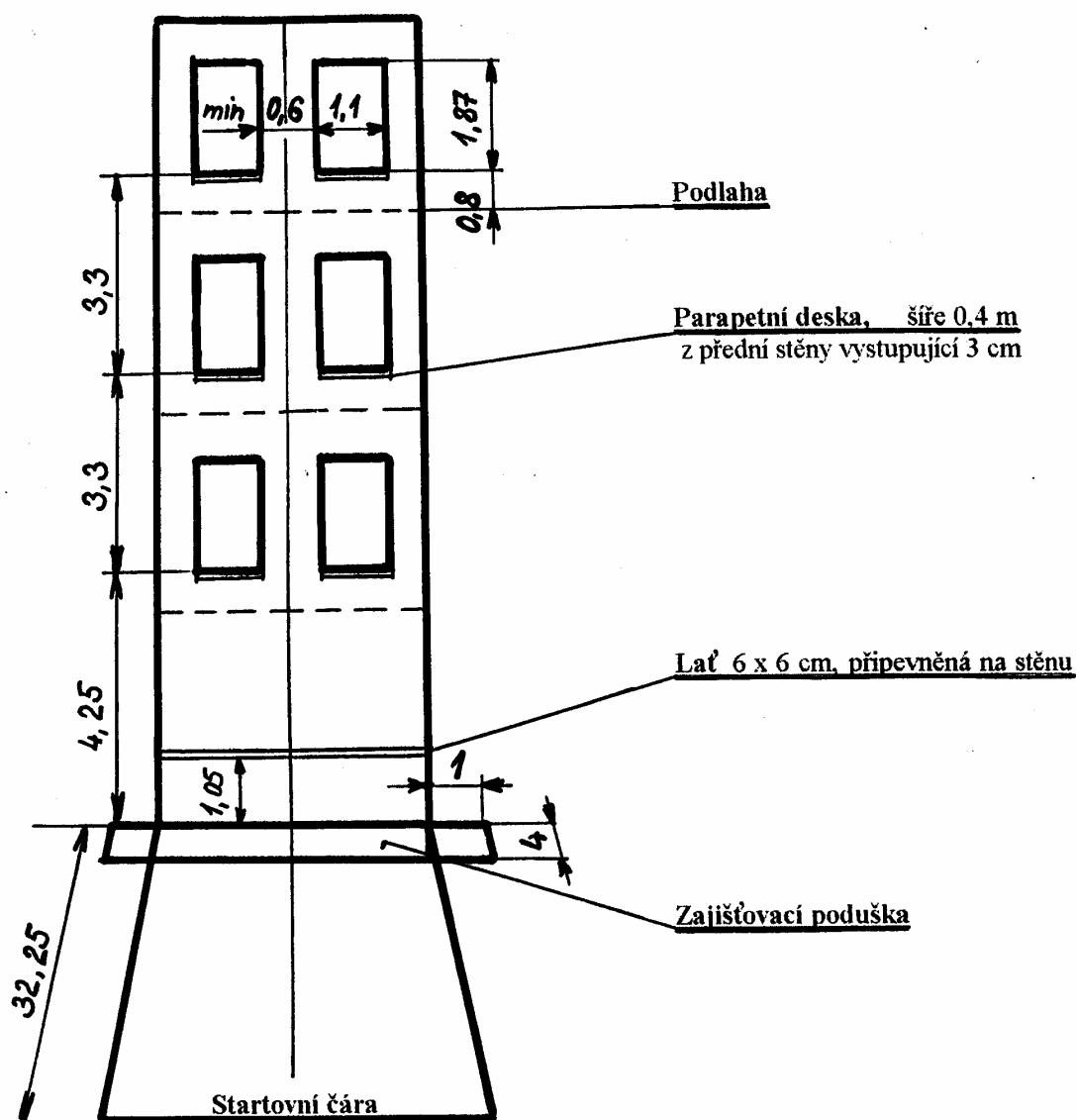
**Poznámka:**

Nejmenší hloubka zajišťovací podušky je 1 m pod povrchem dráhy. Skládá se ze dvou vrstev. Pružný materiál (pěnová guma, molitan atp.) 0,5 m a 0,5 m písku a pilin – směs 1:1. Horní část podušky musí být na úrovni dráhy. Pokud nelze podušku zhotovit, je nutno použít polštářů zhotovených speciálně pro tento účel. Jsou zhotoveny z molitanové hmoty o rozměrech: délka min. 3 m od přední stěny cvičné věže, šířka - na celou šířku cvičné věže, výška min. 0,8 m. Šířku polštáře je nutno dělit podle počtu drah a polštáře sestavit těsně vedla sebe. Výšku polštářů je možné rozdělit do dvou vrstev. Zajišťovací podušku lze doplnit záchrannou sítí.

Cílové zařízení
elektrické časomíry pro disciplínu
výstup do 4. podlaží cvičné věže

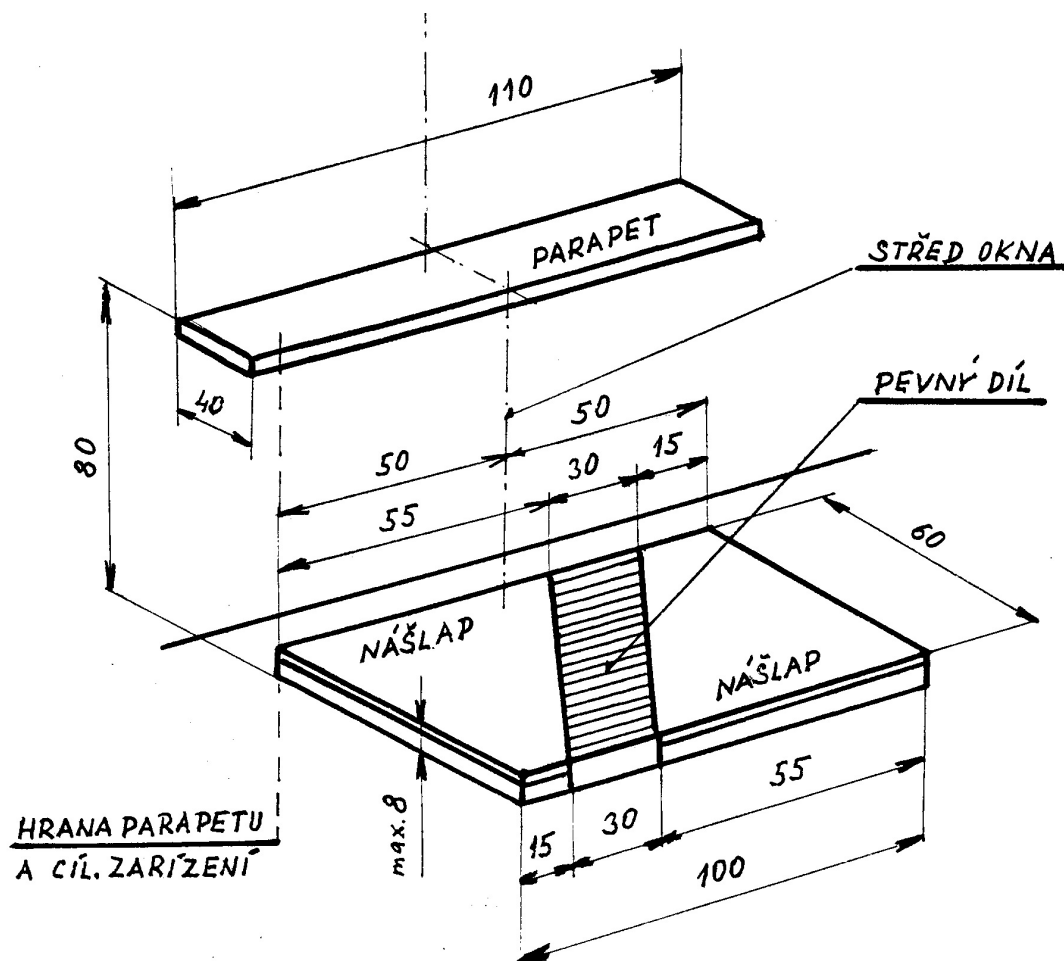

Poznámka:

Cílové zařízení časomíry se na podlaze umísťuje tak, že jeho střed je na úrovni středu okna a jeho přední hrana je ve vzdálenosti odpovídající průmětu konce parapetu na podlahu 4. podlaží cvičné věže. Je max. 8 cm vysoké, 60 cm hluboké a 100 cm široké a má dvě nášlapné desky oddělené 30 cm širokým předělem. Spouštěcí hmotnost pro každou nášlapnou desku je 10 až 15 kg na každém jejím místě. Měření času bude zastaveno, když obě nášlapné desky budou současně stlačeny.

Štafeta 4 x 100 m s překážkami

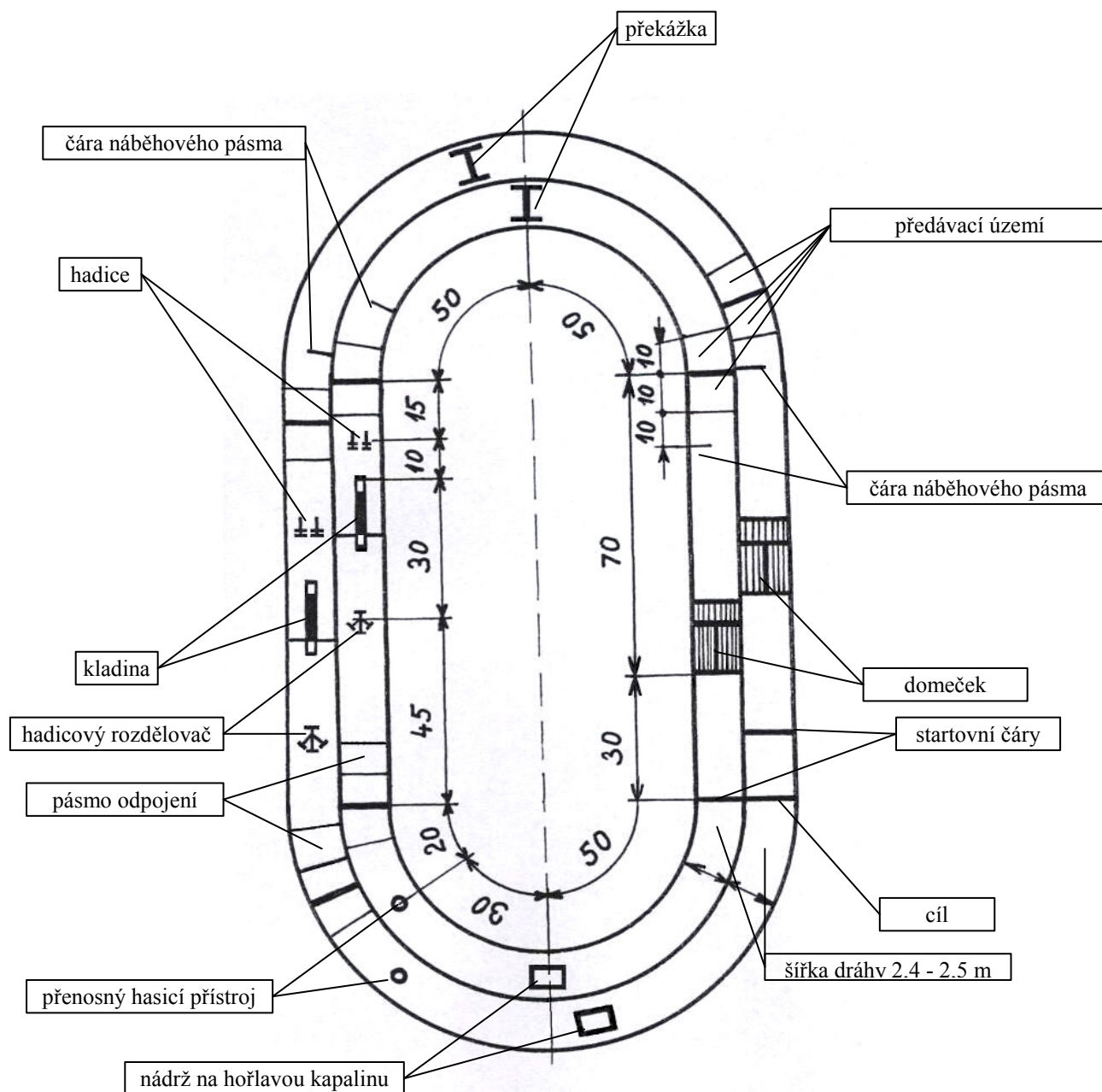

- Poznámka:*
1. Každý 100 m úsek štafety ohraničuje úseková čára. Na začátku a konci štafety je touto čarou start a cíl.
 2. Vzdálenosti čar ohraničujících náběhové pásmo a předávací území, měřené od úsekové čáry, jsou pro všechny úseky stejné.
 3. Pásmo odpojení ve 3. úseku začíná 20 m a končí 10 m před úsekovou čarou.
 4. Rezervní přenosný hasicí přístroj umístí ve své dráze soutěžící sám, min. 1,5 m před nebo 1,5 m za nádrží na hořlavou kapalinu.

Překážka

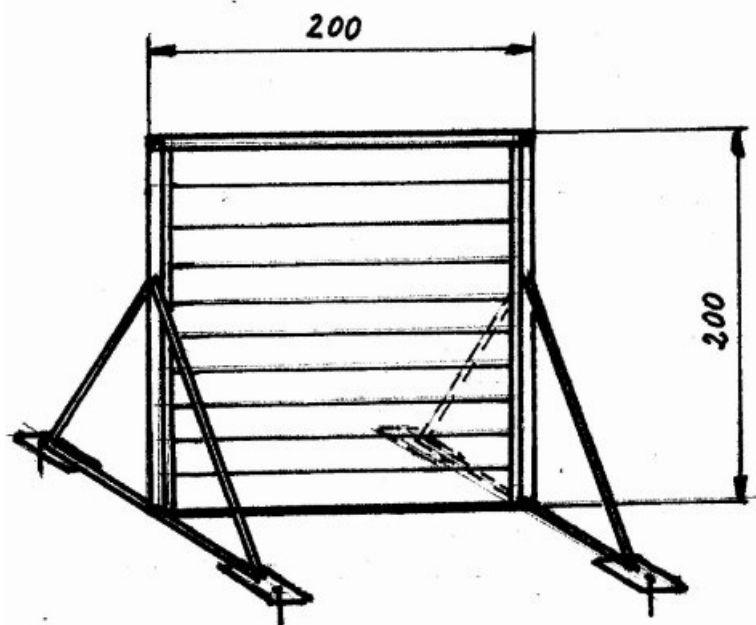

Domeček

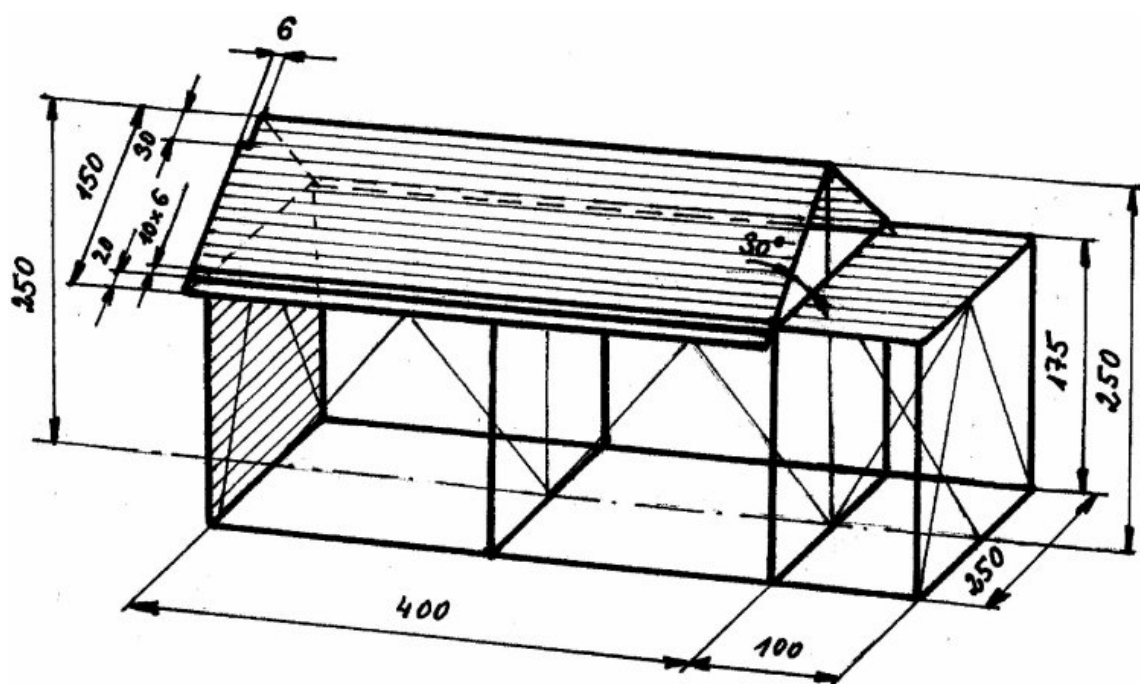

Požární útok

